

CATÁLOGO DE PRODUCTOS 2012



Candil
iluminación

ÍNDICE

LÁMPARAS

PAG. 6 a 9



FLUORESCENTES

PAG. 10 a 14



EMPOTRABLES

PAG. 15 a 32



CARDÁNICOS

PAG. 33 a 38



APLIQUES DE CABECERA Y LÁMPARAS DE ESCRITORIO

PAG. 39 a 47



LÁMPARAS DE PIE

PAG. 48 a 52



CRISTAL

PAG. 53 a 62



HIGH DECO

PAG. 63 a 103



CABEZALES Y BASES

PAG. 104 a 112



SUMERGIBLES

PAG. 113 a 117



EMPOTRABLES DE PISO Y PARED

PAG. 118 a 123



SPOTS Y FAROLAS DE JARDÍN

PAG. 124 a 131



APLIQUES DE TECHO Y PARED

PAG. 132 a 147



TORTUGAS

PAG. 148 a 157



FAROLAS

PAG. 158 a 162



PROYECTORES Y CAMPANAS

PAG. 163 a 167



















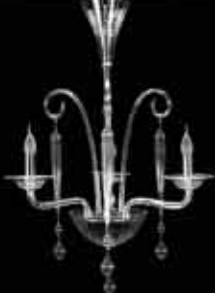

ALUMBRADO PÚBLICO

PAG. 168 a 171



NOVEDADES

			
LÁMPARAS LED P.7	LÁMPARAS BAJO CONSUMO P.8/9	FLUORESCENTE BAJO ALACENA IGLU P.14	EMBUTIDOS LED ALTA POTENCIA P.16
			
EMBUTIDOS LED ALTA POTENCIA P.17	EMBUTIDOS CUADRADOS LED ALTA POTENCIA P.18	EMBUTIDOS REDONDOS LED ALTA POTENCIA P.19	APLIQUES DE CABECERA Y LÁMPARAS DE ESCRITORIO . WOW P.40/41
			
LÍNEA CRISTAL GLORY P.54/56	LÍNEA CRISTAL DESIRE P.57	LÍNEA CRISTAL LEVITY P.58	LÍNEA CRISTAL LEVITY P.58
			
LÍNEA CRISTAL LOVE P.59/60	LÍNEA CRISTAL LUXURY P.61/62	HIGH DECO VAIN PLAFÓN P.64/65	HIGH DECO VAIN COLGANTE P.64/65
			
HIGH DECO AMEBA PLAFÓN P.66	HIGH DECO AMEBA COLGANTE P.66	HIGH DECO FROST P.67	HIGH DECO ZULU P.68

NOVEDADES



HIGH DECO
TREND
P.82



HIGH DECO
BERTA
P.83



HIGH DECO
MAYA
P.84/85



HIGH DECO
AZTECA
P.85/86



HIGH DECO
ROYAL / DELUX
P.87/88



HIGH DECO
SHOWCASE
P.89



HIGH DECO
PROMO
P.95

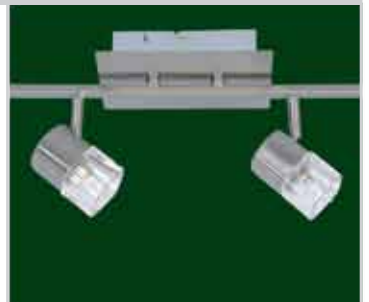

HIGH DECO
KEOPS
P.95



HIGH DECO
ARROW
P.96



HIGH DECO
ALDANA
P.96



CABEZALES
VITRO
P.105



SUMERGIBLES
E7000H
P.114



APLIQUES DE TECHO Y PARED
MONOVOLUMEN
P.133



APLIQUES DE TECHO Y PARED
BIDIRECCIONALES LED
P.134/135



TORTUGAS
3291
P.154

LAMPARAS





VIDA ÚTIL
25.000 HORAS

BLANCO

CALIDO 2700K

NEUTRO 4000K

FRIO 6500K

LÁMPARAS LED



LGU-003L
3W

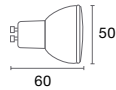

LGU-004L
4W

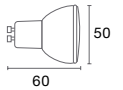

LGU-006L
6W

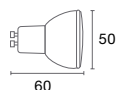

LAR-009
9W



LAR-012
12W

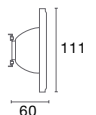

LÁMPARAS BAJO CONSUMO

VIDA ÚTIL
10.000 HORAS



BLANCO

CALIDO 2700K

NEUTRO 4000K

FRIO 6500K



E27PAR2009
9W

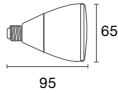

E27PAR3015
15W

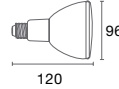

GU1011
11W

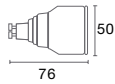

G9SE009
9W

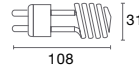

E27PAR3825
25W

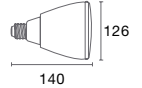

E27P009
9W

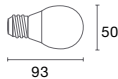

E27C009
9W

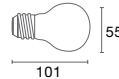

E27C015
15W

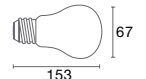

E27T2SE009
9W

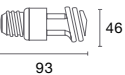

E27SE011
11W

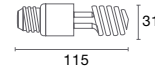

11W

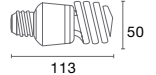

E27T3CEO15
15W



E27T4CEO20
20W

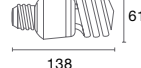

E27T4CEO26
26W

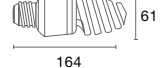



VIDA ÚTIL
10.000 HORAS

BLANCO

CALIDO 2700K

NEUTRO 4000K

FRIO 6500K

LÁMPARAS BAJO CONSUMO



E40T4CE065
65W

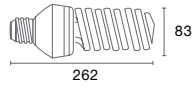

E40T5CE105
105W

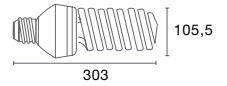

E27T33U009
9W

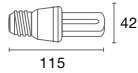

E27T33U011
11W

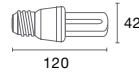

E27T33U020
20W

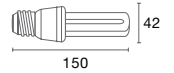

E27T42U011
11W

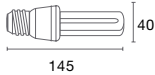

E27T42U015
15W

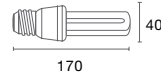

E27T43U018
18W

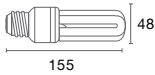

E27T43U023
23W

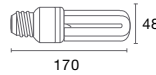

E27T43U026
26W

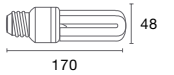

G24D218
18W

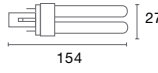

G24D326
26W

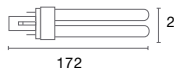

2G1136
36W

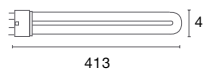

R7S024
24W

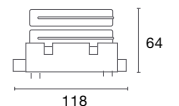

FLUORESCENTES



LE10336P

3 x 36 W

2G11 3x36w

COLORES: BLANCO

573x573mm

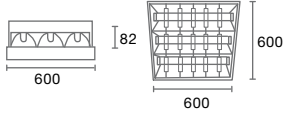

LS10336P

3 x 36 W

2G11 3x36w

COLORES: BLANCO

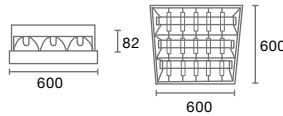

LE10436P

4 x 36 W

2G11 4x36w

COLORES: BLANCO

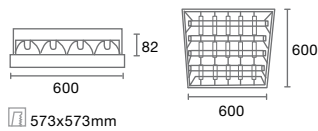

LS10436P

4 x 36 W

2G11 4x36w

COLORES: BLANCO

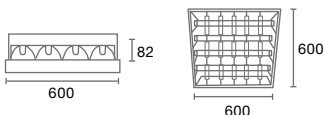

LE10336P / LS10336P

Luminaria fluorescente para empotrar/aplicar en techo. Cuerpo realizado en acero esmaltado blanco. Louver doble parabólico de aluminio brillantado. Sistema de fijación de louver con cuatro clips a presión, fijación segura que reduce la manipulación. Opcional: tapa de policarbonato con cierre de acero inoxidable.



LE10336P
Empotrar



LS10336P
Aplicar

LE10436P / LS10436P

Luminaria fluorescente para aplicar/empotrar en techo. Cuerpo realizado en acero esmaltado blanco. Louver doble parabólico de aluminio brillantado. Sistema de fijación de louver con cuatro clips a presión, fijación segura que reduce la manipulación.

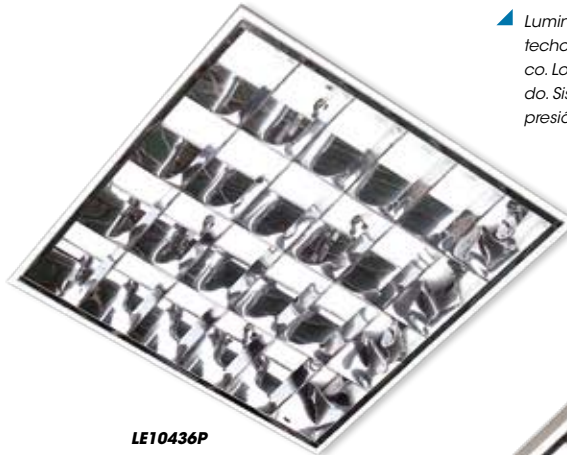

LE10436P
Empotrar



LS10436P
Aplicar

ARTÍCULO	ZOCALO	POTENCIA	LARGO	ANCHO	ALTO
LE10336P	2G11	3 x 36W	600	600	82
LS10336P	2G11	3 x 36W	600	600	82
LE10436P	2G11	4 x 36W	600	600	82
LS10436P	2G11	4 x 36W	600	600	82

LÍNEA KIT



LS17218 / LS17236

▲ Luminaria fluorescente de aplicar. Cuerpo en chapa de acero. Reflector de acero inoxidable brillante. Punteras laterales de ABS inyectado. Provisto de louver inyectado en policarbonato cromatizado. Ensamblado con balasto electrónico y zócalos con rotor.

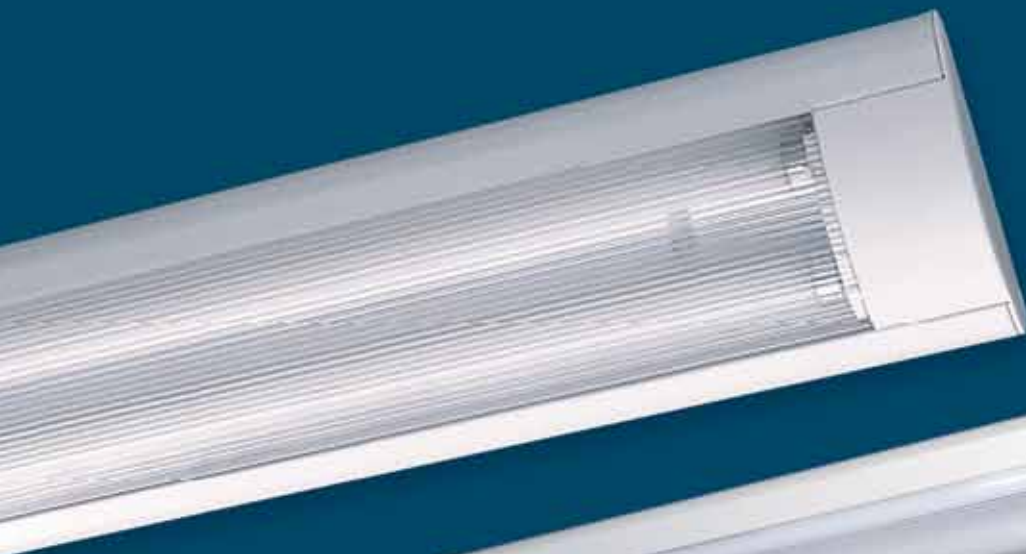

LS16218 / LS16236

▲ Luminaria fluorescente de aplicar. Cuerpo construido en chapa de acero. Reflector de acero inoxidable brillante. Punteras laterales de ABS inyectado. Provisto de difusor de policarbonato. Ensamblado con balasto electrónico y zócalos con rotor.

ARTÍCULO	ZOCALO	POTENCIA	LARGO	ANCHO	ALTO
LS17218	G13	2 x 18W	765	104	42
LS17236	G13	2 x 36W	1377	104	42
LS16218	G13	2 x 18W	765	104	42
LS16236	G13	2 x 36W	1377	104	42

LS17218

2 x 18 W

☛ G13 2 x 18w

LS17236

2 x 36 W

☛ G13 2 x 36w

COLORES: BLANCO

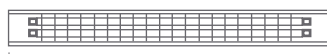

765 / 1377



104
42

LS16218

2 x 18 W

☛ G13 2 x 18w

LS16236

2 x 36 W

☛ G13 2 x 36w

COLORES: BLANCO



765 / 1377



104
42

LÍNEA COMPACT



COMPACT

▲ Artefacto estanco. Balasto electrónico y zócalos con rotor. Opcional: clips de cierre de acero inoxidable.

LS21118

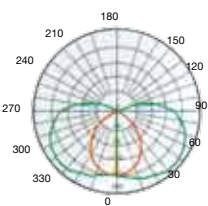

LS21218

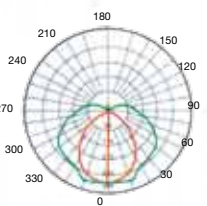

LS21136

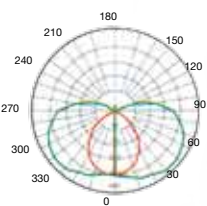

LS21236

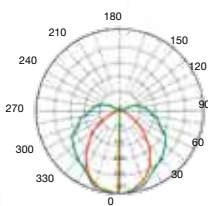

LS21158

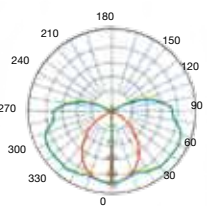

LS21258

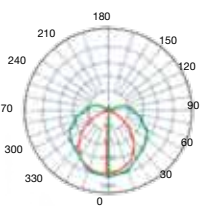

LS21118

1 x 18 W



LS21136

1 x 36 W



LS21158

1 x 58 W



COLORES: BLANCO

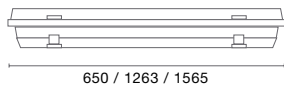

LS21218

2 x 18 W



LS21236

2 x 36 W



LS21258

2 x 58 W



COLORES: BLANCO

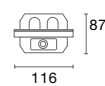
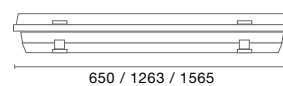

LUMINARIAS BAJO ALACENA

REGIO

LS31108 8 W

LS31113 13 W

LS31121 21 W

LS31128 28 W

T5 G5

COLORES: PLATA

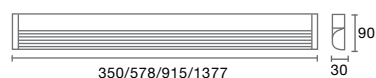

REGIO

▲ Luminaria fluorescente móvil bajo alacena. Cuerpo construido en extrusión de aluminio. Provisto de interruptor de encendido, tubo y balasto electrónico. Disponibles en luz cálida y luz fría.

ARTÍCULO	ZOCALO	POTENCIA	LARGO	ANCHO	ALTO
LS31108	G5	8W	350	90	30
LS31113	G5	13W	578	90	30
LS31121	G5	21W	915	90	30
LS31128	G5	28W	1377	90	30

SHINNY

LS40108 8 W

LS40112 12 W

LS40116 16 W

LS40120 20 W

T4 G5

COLORES: BLANCO

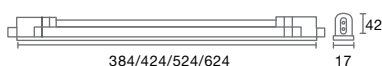

SHINNY

▲ Luminaria fluorescente bajo alacena. Cuerpo construido en PVC. Protector de policarbonato translúcido. Reflector de aluminio brillante. Provisto de interruptor de encendido, tubo y balasto electrónico. Disponibles en luz cálida y luz fría.

ARTÍCULO	ZOCALO	POTENCIA	LARGO	ANCHO	ALTO
LS40108	G5	8W	384	17	42
LS40112	G5	12W	424	17	42
LS40116	G5	16W	524	17	42
LS40120	G5	20W	624	17	42

IGLU

LS18118 1 x 18 W

LS18218 2 x 18 W

LS18136 1 x 36 W

LS18236 2 x 36 W

G13

COLORES: BLANCO

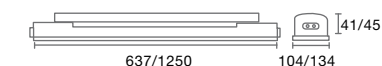

IGLU

▲ Luminaria fluorescente de aplicar. Cuerpo metálico con punteras plásticas. Provisto de policarbonato protector y balasto electrónico.

ARTÍCULO	ZOCALO	POTENCIA	LARGO	ANCHO	ALTO
LS18118	G13	18W	637	104	41
LS18218	G13	18W	637	134	45
LS18136	G13	36W	1250	104	41
LS18236	G13	36W	1250	134	45

EMPOTRABLES

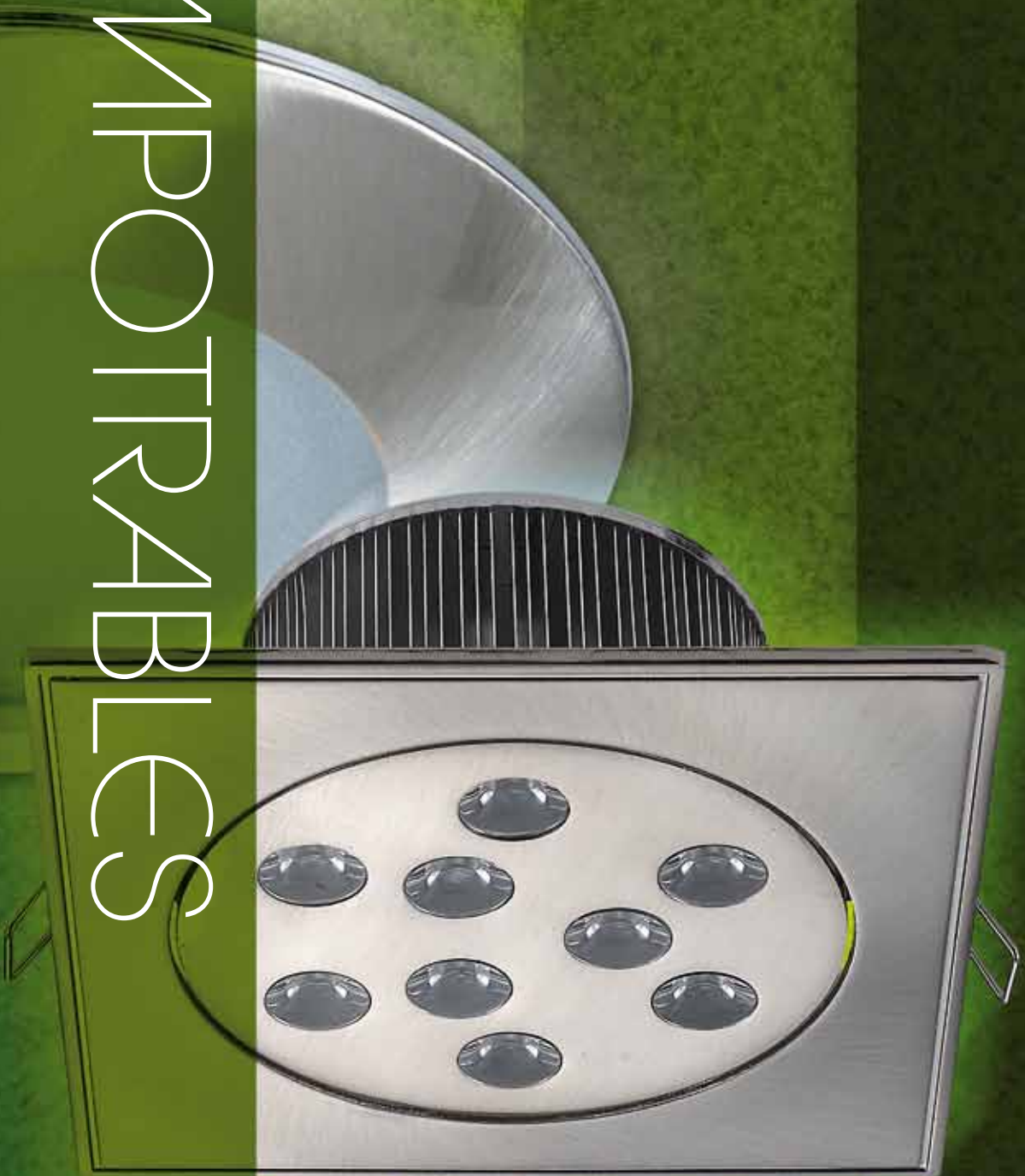

EMBUTIDOS LED

ALTA POTENCIA

E811

1 W

LED 220V

COLORES: PLATIL

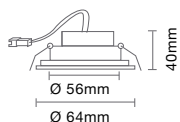

E811

▲ Luminaria de empotrar construída en aluminio. Provista de Leds de alta luminosidad y vida útil. Disponible para luz cálida y luz fría.

E812

3 x 1 W

LED 220V

COLORES: PLATIL

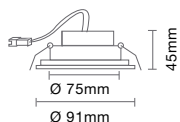

E812

▲ Luminaria de empotrar construída en aluminio. Provista de Leds de alta luminosidad y vida útil. Disponible para luz cálida y luz fría.

E806

6 x 1 W

LED 220V

COLORES: PLATIL

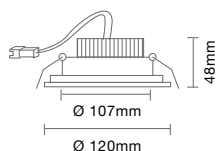

E806

▲ Luminaria de empotrar construída en aluminio. Provista de Leds de alta luminosidad y vida útil. Disponible para luz cálida y luz fría.

E807

9 x 1 W

LED 220V

COLORES: PLATIL

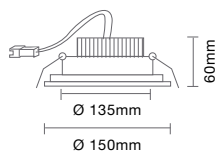

E807

▲ Luminaria de empotrar construída en aluminio. Provista de Leds de alta luminosidad y vida útil. Disponible para luz cálida y luz fría.



DETALLE DRIVER

EMBUTIDOS LED

ALTA POTENCIA

E801

1 W

LED 220V

COLORES: PLATIL

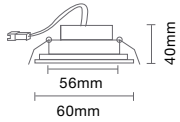

E802

3 x 1 W

LED 220V

COLORES: PLATIL

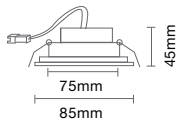

E816

6 x 1 W

LED 220V

COLORES: PLATIL

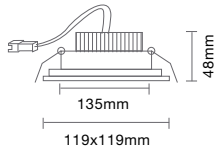

E817

9 x 1 W

LED 220V

COLORES: PLATIL

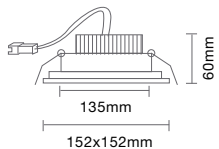

DETALLE DRIVER



E801

▲ Luminaria de empotrar construida en aluminio. Provista de Leds de alta luminosidad y vida útil. Disponible para luz cálida y luz fría.

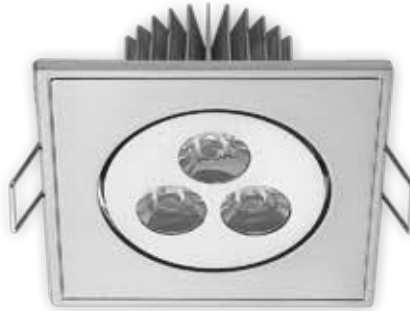

E802

▲ Luminaria de empotrar construida en aluminio. Provista de Leds de alta luminosidad y vida útil. Disponible para luz cálida y luz fría.



E816

▲ Luminaria de empotrar construida en aluminio. Provista de Leds de alta luminosidad y vida útil. Disponible para luz cálida y luz fría.



E817

▲ Luminaria de empotrar construida en aluminio. Provista de Leds de alta luminosidad y vida útil. Disponible para luz cálida y luz fría.

EMBUTIDOS LED

E851

5 W

LED 220V

COLORES: PLATIL

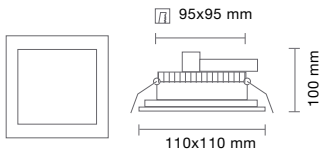

E851

▲ Luminaria de empotrar construída en aluminio. Provista de Leds de alta luminosidad y vida útil.

E852

9 W

LED 220V

COLORES: PLATIL

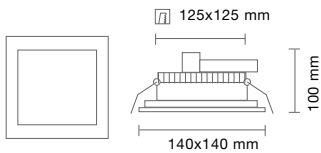

E852

▲ Luminaria de empotrar construída en aluminio. Provista de Leds de alta luminosidad y vida útil.

E854

18 W

LED 220V

COLORES: PLATIL

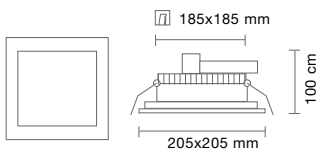

E854

▲ Luminaria de empotrar construída en aluminio. Provista de Leds de alta luminosidad y vida útil.

DETALLE TRAF0



EMBUTIDOS LED

E841

6 W

LED 220V

COLORES: PLATIL

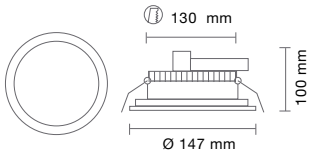

E843

18 W

LED 220V

COLORES: PLATIL

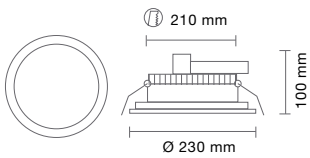

DETALLE TRAF0



E841

▲ Luminaria de empotrar construída en aluminio. Provista de Leds de alta luminosidad y vida útil.



E843

▲ Luminaria de empotrar construída en aluminio. Provista de Leds de alta luminosidad y vida útil.



LUMINARIAS DE EMPOTRAR

ENIGMA II

E28AH

70 W

 RX7S HQI

E28BH

150 W

 RX7S HQI

E28AP

2 x 18 W

 G24D2

E28BP

2 x 26 W

 G24D3

E28B

2 x 60 W

 E27

COLORES: BLANCO / PLATIL

ARTÍCULO	LARGO	ANCHO	ALTO	HUECO
E28AH	170	170	115	143 x 143
E28AP	170	170	115	143 x 143
E28BH	205	205	130	176 x 176
E28BP	205	205	130	176 x 176
E28B	205	205	130	176 x 176



ENIGMA II

▲ Luminaria de empotrar fija. Cuerpo construido en chapa de acero y frente en aluminio. Reflector de aluminio abrigado. Difusor de vidrio satinado con borde transparente.

E28AP
E28BP

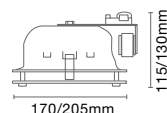

E28AH
E28H

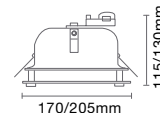

FLAT

E25A.BP

50 W

 GY6,35

E26AH

70 W

 RX7S HQI

E25A.G9

40 W

 G9

E26AP

2 x 18 W

 G24D2

E25B.BP

2 x 50 W

 GY6,35

E26B

2 x 60 W

 E27

E25B.G9

2 x 40 W

 G9

E26BH

150 W

 RX7S HQI

E26BP

2 x 26 W

 G24D3

COLORES: BLANCO / PLATIL

ARTÍCULO	LARGO	ANCHO	ALTO	HUECO
E25A.BP	100	100	90	96 x 96
E25A.G9	100	100	90	96 x 96
E25B.BP	130	130	105	115 x 115
E25B.G9	130	130	105	115 x 115
E26AH	160	160	95	145 x 145
E26AP	160	160	95	145 x 145
E26B	200	200	100	170 x 170
E26BH	200	200	100	170 x 170
E26BP	200	200	100	170 x 170



FLAT

▲ Luminaria de empotrar fija. Cuerpo y frente construido en chapa de acero y frente en aluminio. Reflector de aluminio abrigado. Difusor de vidrio satinado. Encastre invisible al cuerpo de la luminaria mediante clips internos.

E26B
E26BP
E26BH

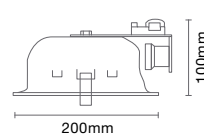

E25B.BP
E25B.G9

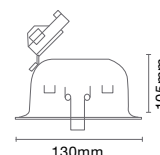

E25A.BP
E25A.G9

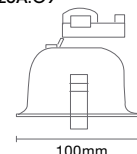

E26AH
E26AP

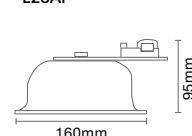

LUMINARIAS DE EMPOTRAR

CUADRO

E29A	E29B
60 W	2 x 60 W
E27	E27

E29BP
2 x 26 W

G24D3

COLORES: BLANCO / PLATIL

ARTÍCULO	LARGO	ANCHO	ALTO	HUECO \varnothing
E29A	145	145	168	120
E29BP	192	192	109	160
E29B	192	192	109	160

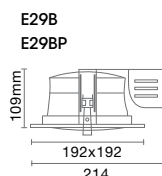
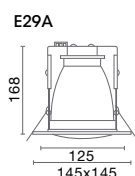

CUADRO

▲ Luminaria de empotrar fija. Cuerpo construido en chapa de acero. Reflector de aluminio abrigantado. Altura del portalámparas regulable. Difusor de vidrio curvo prismático. Cadena de seguridad para suspensión de frente.



WIN

E260	E260.PL
100 W	18 W
E27	G24D2

COLORES: BLANCO / PLATIL

ARTÍCULO	LARGO	ANCHO	ALTO	HUECO \varnothing
E260	130	130	135	120
E260PL	130	130	135	120

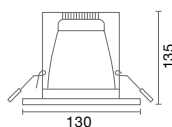

WIN

▲ Luminaria de empotrar fija. Integramente construida en chapa de acero. Reflector de aluminio abrigantado. Altura del portalámparas regulable.



ZOOM

E35H
70 / 150 W
RX7S

COLORES: BLANCO

ARTÍCULO	LARGO	ANCHO	ALTO	HUECO \varnothing
E35H	230	145	112	135 x 220

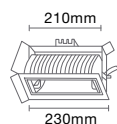

ZOOM

▲ Luminaria de empotrar orientable. Construida íntegramente en fundición de aluminio.

MERCURY

MERCURY

E71B

2 x 60 W

2 x E27

COLORES: BLANCO / PLATIL

ARTÍCULO	∅	ALTO	HUECO ∅
E71B BL	222	90	210
E71B NM	222	90	210

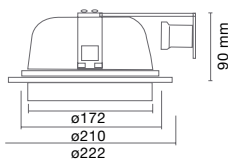

DETALLE



E71B BL

E71B BL / E71B NM

- ▲ Luminaria de empotrar fija. Frente construido en fundición de aluminio, cuerpo en chapa de acero. Reflector de aluminio abrigantado. Difusor en vidrio serigrafado / satinado. Encastre del frente sin tornillos. Posición de portalámparas regulable. Vidrio prismático



E71B NM

LUMINARIAS DE EMPOTRAR

PRINCE

E31AH

70 W

 RX7S HQI

E31BP

2 x 26 W

 G24D3

E31BH

150 W

 RX7S HQI

E31B

2 x 60 W

 E27

COLORES: BLANCO / PLATIL

ARTÍCULO	∅	ALTO	HUECO ∅
E31AH	158	100	148
E31BH	227	110	205
E31BP	227	110	205
E31B	227	110	205

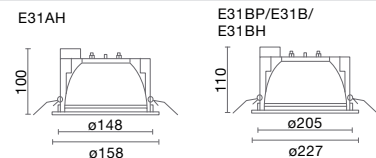

PRINCE

▲ Luminaria de empotrar fija. Frente construido en fundición de aluminio, cuerpo en chapa de acero. Reflector de aluminio abrigado. Difusor en vidrio serigrafiado/satinado. Encastre del frente sin tornillos. Posición del portalámparas regulable.

ENIGMA I

E27AH

70 W

 RX7S HQI

E27BP

2 x 26 W

 G24D3

E27BH

150 W

 RX7S HQI

COLORES: BLANCO / PLATIL

ARTÍCULO	∅	ALTO	HUECO ∅
E27AH	160	80	145
E27BH	230	140	210
E27BP	230	140	210

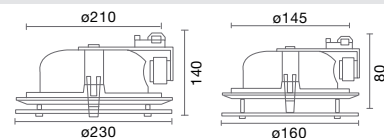

ENIGMA I

▲ Luminaria de empotrar fija. Cuerpo construido en chapa de acero y frente en aluminio. Reflector de aluminio abrigado. Difusor de vidrio satinado con borde transparente.



MAGOO

E52

70 W

 G12

COLORES: BLANCO

ARTÍCULO	∅	ALTO	HUECO ∅
E52	172	152	150

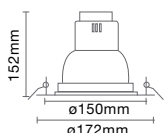



MAGOO



▲ Luminaria de empotrar orientable. Construida en chapa de acero estampada. Vidrio curvo translúcido.



LÍNEA TROMPA

TROMPA

E39	E265
100 W	60 W
 E27	 E27

E39.PL	E265.PL
26 W	18 W
 G24D3	 G24D2

COLORES: BLANCO / PLATIL

ARTÍCULO	Ø	ALTO	HUECO Ø
E39	195	203	175
E39.PL	195	203	175
E265	120	115	102
E265.PL	120	115	102

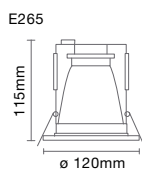
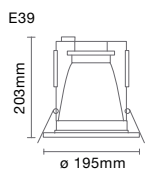

E39



E39

▲ Luminaria de empotrar fija, íntegramente construída en chapa de acero. Reflector de aluminio abrigado. Altura del portalámpara regulable. Difusor de vidrio prismático.



E265

TROMPA

E53AP	E53B
2 x 18 W	2 x 60 W
 G24D2	 E27

E53BP
2 x 26 W
 G24D3

COLORES: BLANCO / PLATIL

ARTÍCULO	Ø	ALTO	HUECO Ø
E53AP	192	120	175
E53BP	242	120	220
E53B	242	120	220

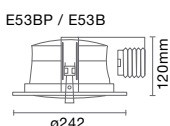
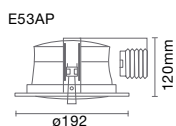

E53

▲ Luminaria de empotrar fija, íntegramente construída en chapa de acero. Reflector de aluminio abrigado. Bandeja con portalámpara en posición horizontal regulable. Difusor de vidrio prismático.



E53



LÍNEA HARLEY

E51AP

2 x 18 W

G24D2

COLORES: BLANCO / PLATIL

ARTÍCULO	Ø	ALTO	HUECO Ø
E51AP	175	102	160

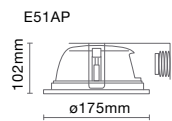

E51B

2 x 60 W

E27

E51BP

2 x 26 W

G24D3

COLORES: BLANCO / PLATIL

ARTÍCULO	Ø	ALTO	HUECO Ø
E51B	198	130	178
E51BP	198	130	178

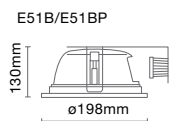

HARLEY

- ▲ Luminaria de empotrar fija antideslumbrante, con vidrio curvo íntegramente construída en chapa de acero. Reflector de aluminio abrigantado. Altura del portalámpara regulable. Difusor de vidrio prismático. Incluye cadena de seguridad.



LUMINARIAS DE EMPOTRAR

FRESH . E239

50 W

AR111

COLORES: BLANCO

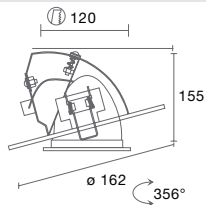

FRESH

▲ Luminaria de empotrar orientable. Construída en chapa de acero estampada.

COOL . E237

50 W

AR111

COLORES: BLANCO

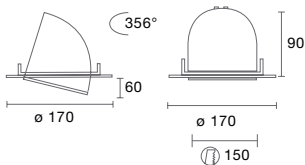

COOL

▲ Luminaria de empotrar orientable. Construída íntegramente en fundición de aluminio.

PATO . E56

50 W

AR111

COLORES: BLANCO / PLATIL / NEGRO

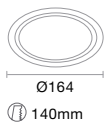

PATO

▲ Luminaria de empotrar construída en chapa de acero estampada.

LILI . E55

50 W

AR111

COLORES: BLANCO / PLATIL

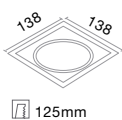

LILI

▲ Luminaria de empotrar construída en chapa de acero estampada.

LUMINARIAS DE EMPOTRAR

TWIST . E270

50 W

GU5,3

COLORES: BLANCO / PLATIL

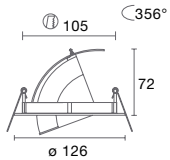

TWIST

▲ Luminaria de empotrar orientable. Construída íntegramente en fundición de aluminio.

CODITO . E238

50 W

GU5,3

COLORES: BLANCO / PLATIL / BRONCE MATE

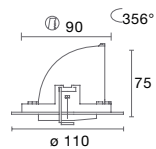

CODITO

▲ Luminaria de empotrar orientable. Construída íntegramente en fundición de aluminio.

PRATO CORTO . E249

50 W

GU10

COLORES: PLATIL

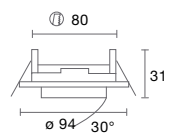

PRATO CORTO

▲ Luminaria de empotrar orientable. Construída en fundición de aluminio y tulipa de vidrio satinado con encastre rosca.

LUMINARIAS DE EMPOTRAR

ANDES

E252	E252.GU
50 W	50 W
GU5,3	GU10
COLORES: BLANCO / PLATIL / BRONCE MATE	COLORES: PLATIL / BLANCO BRONCE MATE

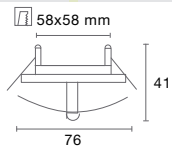

ANDES

▲ Luminaria de empotrar fija. Cuerpo construido en aluminio. Cristal satinado suspendido.

MASTER II

▲ Luminaria de empotrar fija. Cuerpo construido en chapa de acero y frente de aluminio con cristal satinado.



MEGA

E254	E254.GU
50 W	50 W
GU5,3	GU10
COLORES: BLANCO / PLATIL	

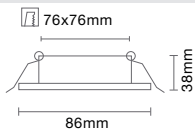

MASTER I

▲ Luminaria de empotrar fija. Cuerpo construido en chapa de acero y frente de aluminio con cristal satinado repartido.

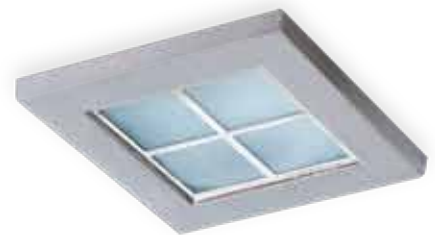

MASTER II

E251.G9	E251.BP
40 W	50 W
G9	GY 6,35
COLORES: BLANCO / PLATIL / BRONCE MATE	

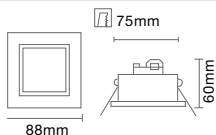

MEGA

▲ Luminaria de empotrar móvil. Integramente construida en aluminio.

MASTER I

E250.G9	E250.BP
40 W	50 W
G9	GY 6,35
COLORES: BLANCO / PLATIL / BRONCE MATE	

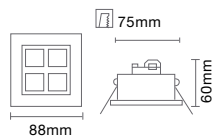

FORMIS

▲ Luminaria de empotrar basculante. Integramente construida en fundición de aluminio. Para lámpara Mini dicróica.



FORMIS

E253
35 W
GU5,3
COLORES: BLANCO / PLATIL

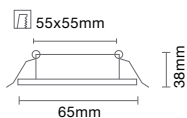

LUMINARIAS DE EMPOTRAR

CUBITO . E246

20 W

G4

COLORES: PLATIL / BRONCE MATE

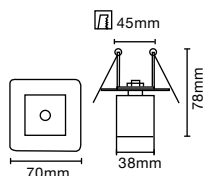

FACETADO . E247

20 W

G4

COLORES: PLATIL / BRONCE MATE

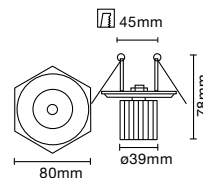

MISTER . E256

20 W

G4

COLORES: PLATIL / BLANCO

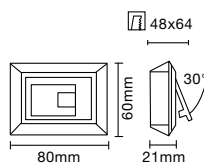

MASTER I CHICO .

E250A 20 W

G4

COLORES: BLANCO / PLATIL / BRONCE MATE

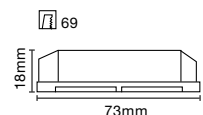

MASTER II CHICO .

E251A 20 W

G4

COLORES: BLANCO / PLATIL / BRONCE MATE

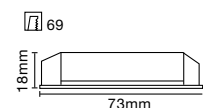

MISTER

▲ Luminaria de empotrar móvil. Integramente construída en chapa de acero con cristal satinado.



CUBITO

▲ Luminaria de empotrar fija. Construída en chapa de acero y tulipa de cristal translúcido.



MASTER I CHICO

▲ Luminaria de empotrar fija. Frente de aluminio con marco interno cromado y difusor de vidrio satinado repartido.



FACETADO

▲ Luminaria de empotrar fija. Construída en chapa de acero y tulipa de cristal translúcido.



MASTER II CHICO

▲ Luminaria de empotrar fija. Frente de aluminio con marco interno cromado y difusor de vidrio satinado.



LUMINARIAS DE EMPOTRAR

HOP . E291

50 W

GU5,3

COLORES: ALUMINIO

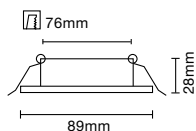

HAZEL . E292

▲ Luminaria de empotrar fija íntegramente construída en aluminio.

HAZEL . E292

50 W

GU5,3

COLORES: ALUMINIO

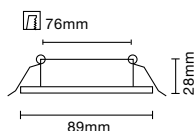

HOP . E291

▲ Luminaria de empotrar orientable íntegramente construída en aluminio

FIR . E281

50 W

GU5,3

COLORES: ALUMINIO

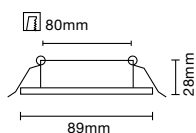

FLAX . E282

▲ Luminaria de empotrar fija construída en aluminio

FLAX . E282

50 W

GU5,3

COLORES: ALUMINIO

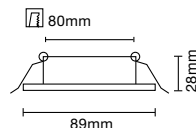

FIR . E281

▲ Luminaria de empotrar orientable íntegramente construída en aluminio

ASH . E280

50 W

GU5,3

COLORES: ALUMINIO

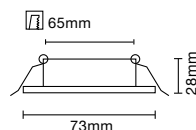

ASH . E280

▲ Luminaria de empotrar fija íntegramente construída en aluminio. Frente en vidrio serigrafiado.

LUMINARIAS DE EMPOTRAR

FOCO

E257 E257.G9

50 W 40 W

GU5,3 G9

COLORES: BLANCO / PLATIL

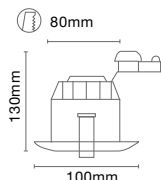

FOCO

▲ Luminaria de empotrar construída en aluminio.
Vidrio satinado.



FROZEN

E255

50 W

GU5,3

COLORES: BLANCO / PLATIL

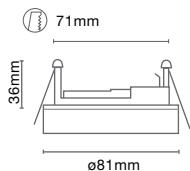

FROZEN

▲ Luminaria de empotrar fija.
Construída en fundición de aluminio.

VIRA

E271 E271.GU

50 W 50 W

GU5,3 GU10

COLORES: BLANCO / PLATIL

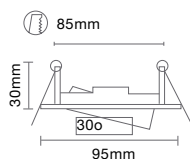

VIRA

▲ Luminaria de empotrar orientable.
Construída en fundición de aluminio.

LUMINARIAS DE EMPOTRAR

ALA RECTA

E240 E240.GU

50 W 50 W

GU5,3 GU10

COLORES: BLANCO / NEGRO / PLATIL / BRONCE MATE / ORO

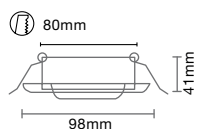

ALA RECTA

▲ Luminaria de empotrar orientable. Construida en chapa de acero estampada.

ALA CURVA

E245

50 W

GU5,3

COLORES: BLANCO / PLATIL / BRONCE MATE / CROMO

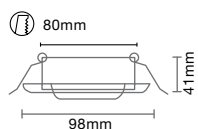

ALA CURVA

▲ Luminaria de empotrar orientable. Construida en chapa de acero estampada.



NEA

▲ Luminaria de empotrar fija. Construida en chapa de acero estampada.

NEA

E241

50 W

GU5,3

COLORES: BLANCO / PLATIL

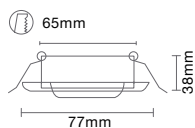

E261

60 W

E27

COLORES: BLANCO / PLATIL

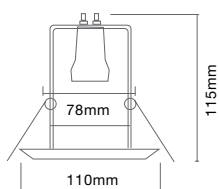

E261

▲ Luminaria de empotrar fija. Construida en chapa de acero estampada.



CARDÁNICOS



CARDÁNICOS

LINEALE/2

2 x 50 W

AR 111 2x50w

COLORES: BLANCO / TITANIO

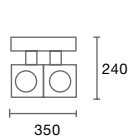

LINEALE / 2

▲ Luminaria de aplicar en techo o pared móvil.
Construida en extrusión de aluminio.

LINEALE/4

4 x 50 W

AR 111 4x50w

COLORES: BLANCO / TITANIO

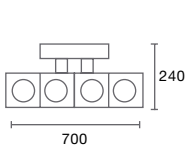

LINEALE / 4

▲ Luminaria de aplicar en techo o pared móvil.
Construida en extrusión de aluminio.

QUADRATTO

4 x 50 W

AR 111 4x50w

COLORES: BLANCO / TITANIO

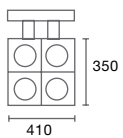

QUADRATTO

▲ Luminaria de aplicar en techo o pared móvil.
Construida en extrusión de aluminio.

CARDÁNICOS

E40/1

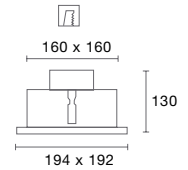

E40/2

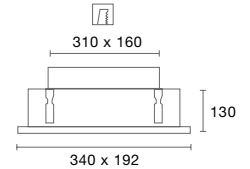

E40/3

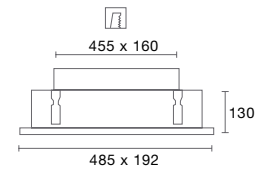

E40/4

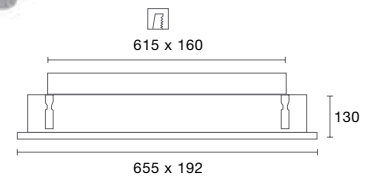

E40/4B

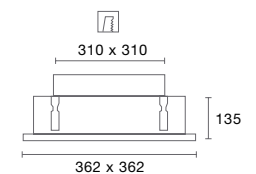

E40/1

1 x 50 W

AR 111 1x50w

COLORES: BLANCO / PLATIL

E40/3

3 x 50 W

AR 111 3x50w

COLORES: BLANCO / PLATIL

E40/2

2 x 50 W

AR 111 2x50w

COLORES: BLANCO / PLATIL

E40/4

4 x 50 W

AR 111 4x50w

COLORES: BLANCO / PLATIL

E40/4B

4 x 50 W

AR 111 4x50w

COLORES: BLANCO / PLATIL

E40

▲ Luminaria de empotrar móvil, íntegramente construida en chapa de acero.

ARTÍCULO	ZOCALO	POTENCIA	LARGO	ANCHO	ALTO	HUECO
E40/1	AR111	1 x 50W	194	192	130	160 x 160
E40/2	AR111	2 x 50W	340	192	130	310 x 160
E40/3	AR111	3 x 50W	485	192	130	455 x 160
E40/4	AR111	4 x 50W	655	192	130	615 x 160
E40/4B	AR111	4 x 50W	362	362	135	310 x 310

CARDÁNICOS

AT40/1

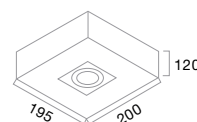

AT40/2

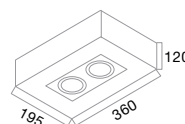

AT40/3

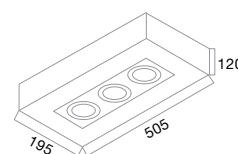

AT40/4

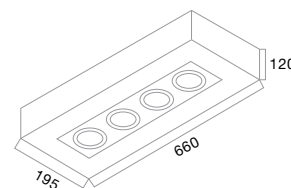

AT40/4B

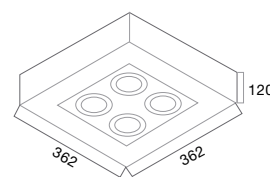

AT40/1

1 x 50 W

AR 111 1x50w

COLORES: BLANCO / PLATIL

AT40/3

3 x 50 W

AR 111 3x50w

COLORES: BLANCO / PLATIL

AT40/2

2 x 50 W

AR 111 2x50w

COLORES: BLANCO / PLATIL

AT40/4

4 x 50 W

AR 111 4x50w

COLORES: BLANCO / PLATIL

AT40/4B

4 x 50 W

AR 111 4x50w

COLORES: BLANCO / PLATIL

AT40

▲ Luminaria de aplicar móvil, íntegramente construída en chapa de acero.

ARTÍCULO	ZOCALO	POTENCIA	LARGO	ANCHO	ALTO
AT40/1	AR111	1 x 50W	200	195	120
AT40/2	AR111	2 x 50W	360	195	120
AT40/3	AR111	3 x 50W	505	195	120
AT40/4	AR111	4 x 50W	660	195	120
AT40/4B	AR111	4 x 50W	362	362	120

CARDÁNICOS

E50/1

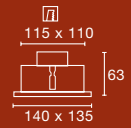

E50/2

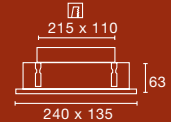

E50/3

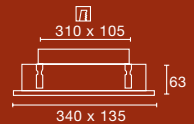

E50/4

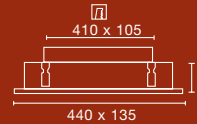

E50/4B

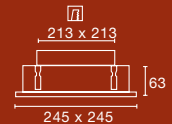

E50/1

1 x 50 W



COLORES: BLANCO / PLATIL

E50/3

3 x 50 W

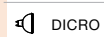

COLORES: BLANCO / PLATIL

E50/2

2 x 50 W



COLORES: BLANCO / PLATIL

E50/4

4 x 50 W

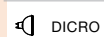

COLORES: BLANCO / PLATIL

E50/4B

4 x 50 W



COLORES: BLANCO / PLATIL

E50

Luminaria de empotrar móvil,
íntegramente construída en chapa
de acero.

ARTÍCULO	ZOCALO	POTENCIA	LARGO	ANCHO	ALTO	HUECO
E50/1	GU5,3	1 x 50W	140	135	63	115 x 110
E50/2	GU5,3	2 x 50W	240	135	63	215 x 110
E50/3	GU5,3	3 x 50W	340	135	63	310 x 105
E50/4	GU5,3	4 x 50W	440	135	63	410 x 105
E50/4B	GU5,3	4 x 50W	245	245	63	213 x 213

CARDÁNICOS

AT50/1

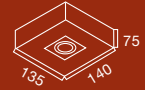

AT50/2

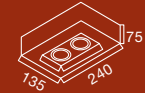

AT50/3

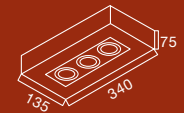

AT50/4

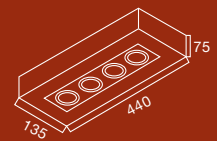

AT50/4B

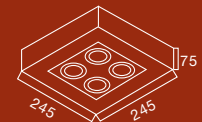

AT50/1

1 x 50 W



DICRO

COLORES: BLANCO / PLATIL

AT50/3

3 x 50 W



DICRO

COLORES: BLANCO / PLATIL

AT50/2

2 x 50 W



DICRO

COLORES: BLANCO / PLATIL

AT50/4

4 x 50 W



DICRO

COLORES: BLANCO / PLATIL

AT50/4B

4 x 50 W



DICRO

COLORES: BLANCO / PLATIL

AT50

- Luminaria de aplicar móvil, íntegramente construida en chapa de acero.

ARTÍCULO	ZOCALO	POTENCIA	LARGO	ANCHO	ALTO
AT50/1	GU5,3	1 x 50W	140	135	75
AT50/2	GU5,3	2 x 50W	240	135	75
AT50/3	GU5,3	3 x 50W	340	135	75
AT50/4	GU5,3	4 x 50W	440	135	75
AT50/4B	GU5,3	4 x 50W	245	245	75

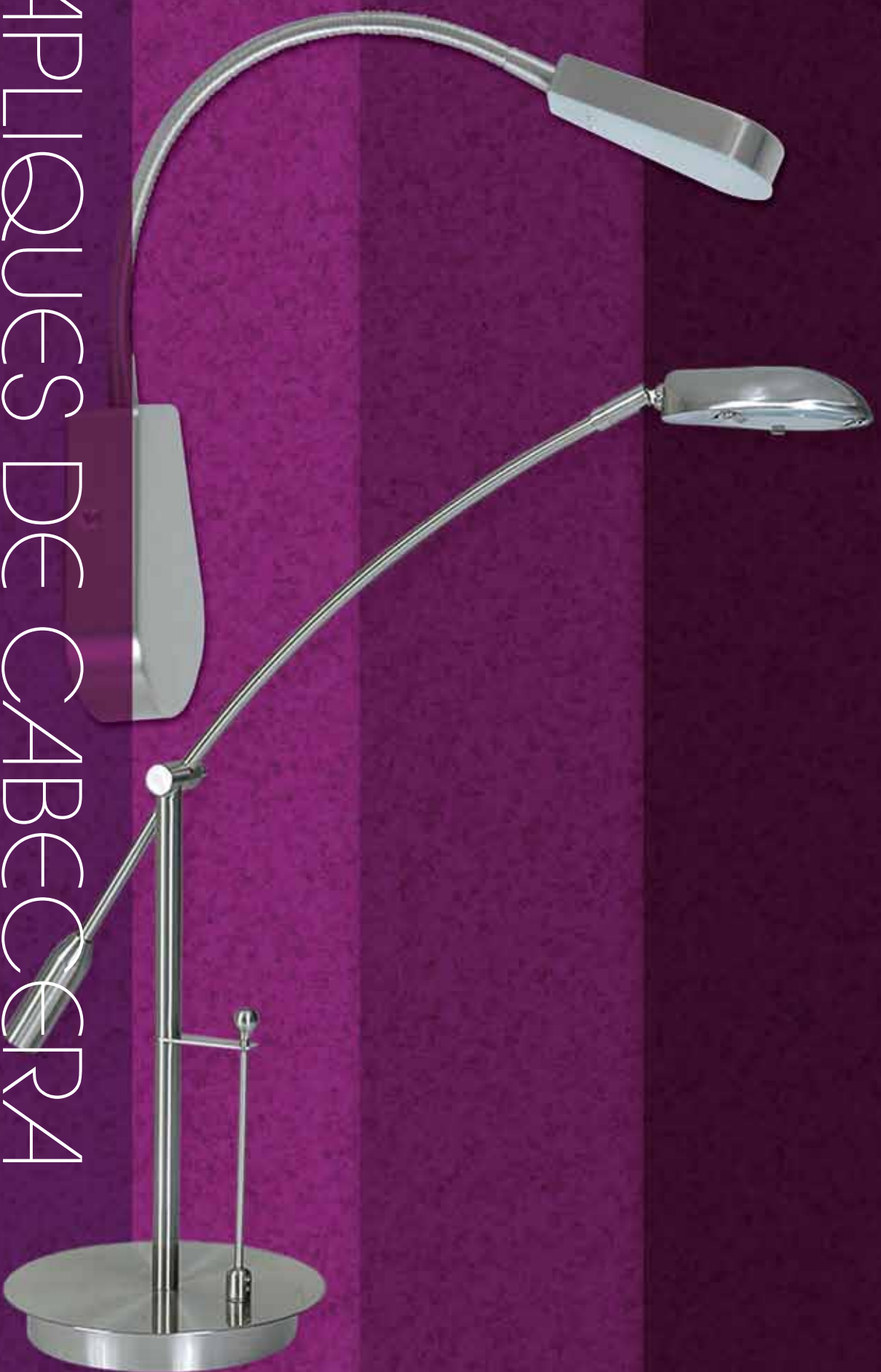

APLIQUES DE CABECERA Y LÁMPARAS DE ESCRITORIO

WOW . AP19000

3 W

 LED 3W 220v

COLORES: PLATIL

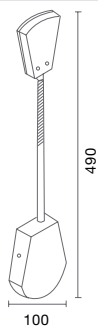

WOW . AP19000

- ▲ Aplique LED construido en chapa de acero. Provisto de flexible. Encendido al tacto. Disponible en luz blanco neutro 4000k.



WOW . VE19000

3 W

 LED 3W 220v

COLORES: PLATIL

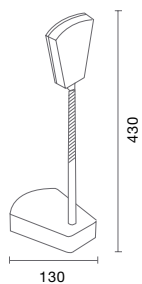

WOW . VE19000

- ▲ Velador LED construido en chapa de acero. Provisto de flexible. Encendido al tacto. Disponible en luz blanco neutro 4000k.



WOW



WHISPER

1990

50 W

LED GY 6,35

COLORES: PLATIL

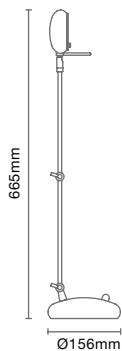

1990

▲ Lámpara de escritorio íntegramente construida en chapa de acero estampada. Cabezal y base con formato bombé de suave curvatura. Diseño moderno y robusto. Posee regulador de intensidad y transformador electrónico dentro de su base.



1992

50 W

LED GY 6,35

COLORES: PLATIL

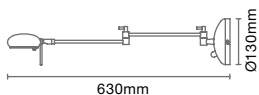

1992

▲ Aplique cabecera íntegramente construido en chapa de acero estampada. Cabezal y base con formato bombé de suave curvatura. Diseño moderno y robusto. Posee regulador de intensidad y transformador electrónico dentro de su base.



1492

40 W

 G9

COLORES: PLATIL / CROMO / BRONCE MATE

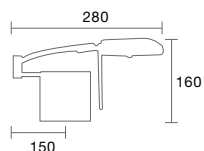

1492

▲ Aplique íntegramente construido en chapa de acero estampada. Posee regulador de intensidad secuencial al tacto.

1493

40 W

 G9

COLORES: PLATIL / CROMO

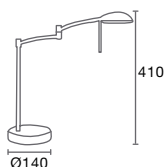

1493

▲ Lámpara de escritorio íntegramente construída en chapa de acero estampada. Posee regulador de intensidad secuencial al tacto.

1491

40 W

 G9

COLORES: PLATIL / CROMO

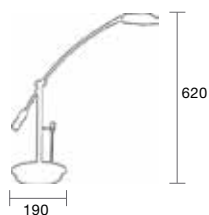

1491

▲ Lámpara de escritorio íntegramente construída en chapa de acero estampada. Incluye regulador de intensidad.



LUX



1592

50 W

GY 6,35

COLORES: PLATIL / CROMO / BRONCE MATE

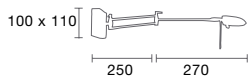

1592

▲ Aplique íntegramente construido en chapa de acero estampada. Posee regulador de intensidad.



1591

50 W

GY 6,35

COLORES: PLATIL / CROMO / BRONCE MATE

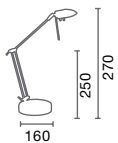

1591

▲ Lámpara de escritorio íntegramente construida en chapa de acero estampada. Posee regulador de intensidad.

LÁMPARAS DE ESCRITORIO

PIPO . 1790

40 W

 E27

COLORES: GRIS / NEGRO / BLANCO / CROMO / NARANJA / VERDE



1790

▲ Lámpara de escritorio construida en chapa de acero estampada. Brazo flexible.

PIPO . 1791

40 W

 E27

COLORES: GRIS / NEGRO / BLANCO / CROMO / NARANJA / VERDE

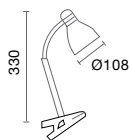

1791

▲ Lámpara de escritorio con pinza construida en chapa de acero estampada. Brazo flexible.

TABLERO . 1794

40 W

 E27

COLORES: NEGRO / BLANCO / PLATA

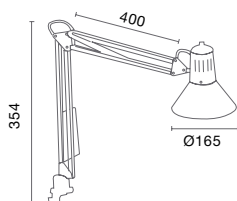

1794

▲ Lámpara de tablero con pinza construida en chapa de acero estampada. Brazo articulado.

TREK . 1796

50 W

 GU10

COLORES: NEGRO / BLANCO / ROJO / AZUL

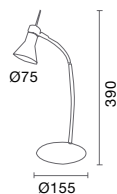

1796

▲ Lámpara de escritorio construida en chapa de acero estampada. Brazo flexible.

LÁMPARAS DE ESCRITORIO

SISI . 860

50 W

GY 6,35

COLORES: PLATA

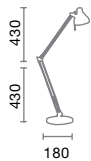

FLEXI . 940

20 W

G4

COLORES: GRIS / NEGRO /
BLANCO / ROJO

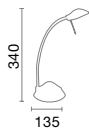

860

▲ Lámpara de escritorio con cabezal y base inyectados en PVC. Brazos de caño de aluminio con resortes estabilizadores.



940

▲ Lámpara de escritorio flexible. Cabezal y base inyectados en PVC.

SPACER. 830

35 / 50 W

GY 6,35

COLORES: BLANCO / NEGRO



DULUX. 1015

11 W

GD23

COLORES: BLANCO / NEGRO
PLATA

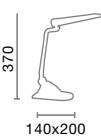

830

▲ Lámpara de escritorio de doble intensidad. Articulada con flexible en el cabezal y en la base, ambos inyectados en PVC.



1015

▲ Lámpara de escritorio móvil íntegramente inyectada en PVC.

DULUX. SIMPLE . 1016

11 W

GD23

COLORES: BLANCO / NEGRO
PLATA



DULUX. DOBLE . 1017

11 W

GD23

COLORES: BLANCO / NEGRO
PLATA

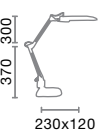

1016

▲ Lámpara de escritorio móvil con base y cabezal inyectados en PVC. Incluye pinza para tablero.



1017

▲ Lámpara de escritorio móvil con base y cabezal inyectados en PVC. Incluye pinza para tablero.

LAMPARAS DE PIE



LÁMPARAS DE PIE



ALO . 1530

300 W

R7S

COLORES: PLATIL / CROMO

Lámpara pie difusora con regulador de intensidad.

ESPIRAL . 1510

300 W

R7S

COLORES: PLATIL / BRONCE MATE

Lámpara pie difusora con regulador de intensidad.

JESSY . 1520

300 W

R7S

COLORES: PLATIL / BRONCE MATE

Lámpara pie difusora con regulador de intensidad.

POP . 1531

60 W

E27

COLORES: PLATIL

Lámpara pie difusora . Pantalla orientable.

LÁMPARAS DE PIE



LUX . 1490

40 W

G9

COLORES: PLATIL / CROMO

Lámpara de lectura íntegramente construída en chapa de acero estampada. Altura regulable con sistema telescópico. Posee regulador de intensidad secuencial al tacto.

SCENIC . 1590

50 W

GY 6,35

COLORES: PLATIL / CROMO / BRONCE MATE

Lámpara de lectura íntegramente construída en chapa de acero estampada. Posee regulador de intensidad

TEA . 1570

300 W / 40 W

R7S 300w

G9 40w

COLORES: PLATIL

Lámpara de pie difusora con lectora. Regulador de intensidad para difusor

MIA . 1580

300 W / 40 W

R7S 300w

G9 40w

COLORES: PLATIL

Lámpara de pie difusora con lectora. Regulador de intensidad para difusor



LÁMPARAS DE PIE CON LECTORA

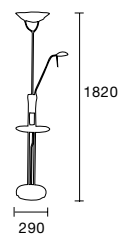
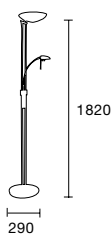
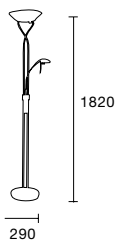

SCENIC CRUZADA . 1540

300 W / 50 W

 R7S 300w

 GY 6,35

COLORES: PLATIL / BRONCE MATE

Lámpara de pie con lectora y pantalla de vidrio.
Regulador de intensidad independiente para
difusor y lectora.

SCENIC RECTA . 1550

300 W / 50 W

 R7S 300w

 GY 6,35

COLORES: PLATIL / BRONCE MATE

Lámpara de pie difusora con lectora y pantalla móvil.
Regulador de intensidad independiente para
difusor y lectora.

SCENIC MESA . 5530/M

300 W / 50 W

 R7S 300w

 GY 6,35

COLORES: PLATIL / BRONCE MATE

Lámpara de pie difusora con lectora y mesa de vidrio.
Regulador de intensidad independiente para
difusor y lectora.

CRISTAL



GLORY

GLORY

CT50076

8 x 40 W

8 x E14

COLORES: CROMO CON PANTALLA BLANCA / NEGRA

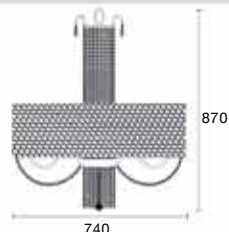

CT50076



GLORY

LP50048

3 x 40 W

3 x E14

COLORES: CROMO CON PANTALLA BLANCA / NEGRA



VE50037

GLORY

VE50037

3 x 40 W

3 x E14

COLORES: CROMO CON PANTALLA BLANCA / NEGRA

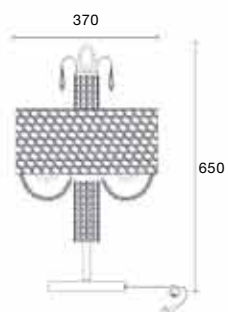

LP50048

GLORY



GLORY

GLORY

CT50061

6 x 40 W

6 x E14

COLORES: CROMO CON PANTALLA BLANCA / NEGRA

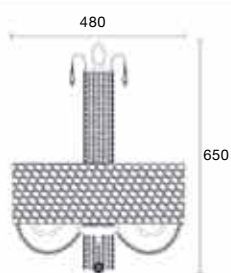

CT50048

GLORY

CT50048

3 x 40 W

3 x E14

COLORES: CROMO CON PANTALLA BLANCA / NEGRA

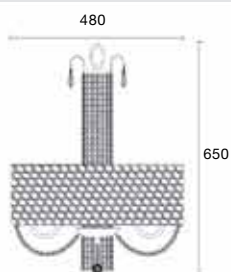

CT50061



GLORY

AP50037

3 x 40 W

3 x E14

COLORES: CROMO CON PANTALLA BLANCA / NEGRA

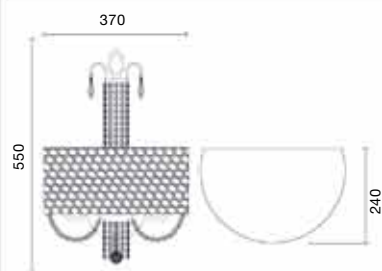

AP50037

DESIRE

CT65071

6 x 40 W

6 x E14

COLORES: CROMO

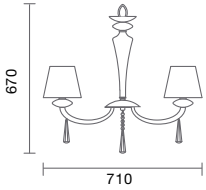

CT65071



DESIRE

CT65057

3 x 40 W

3 x E14

COLORES: CROMO

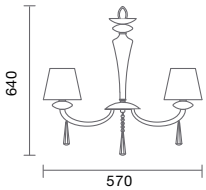

CT65057



DESIRE

VE65024

1 x 40 W

1 x E14

COLORES: CROMO

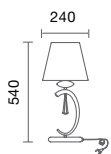

VE65024



LEVITY

LEVITY

CT63048

6 x 40 W

 6 x E14

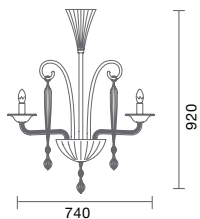

CT63048



LEVITY

CT63073

3 x 40 W

 3 x E14

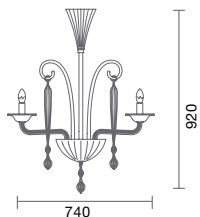

CT63073



LEVITY

AP63049

2 x 40 W

 2 x E14

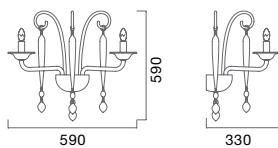

AP63049



LOVE

CT56102

15 x 40 W

 15 x E14

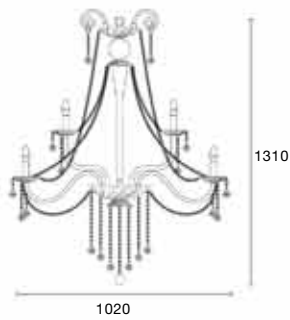

CT56102



LOVE

CT56086

8 x 40 W

 8 x E14

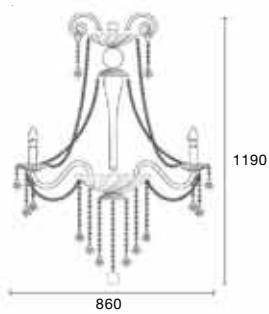

CT56086



LOVE

CT56065

3 x 40 W

 3 x E14

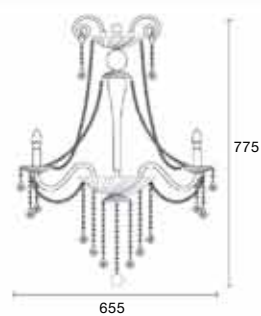

LOVE

LOVE

CT56110

10 x 40 W

 10 x E14

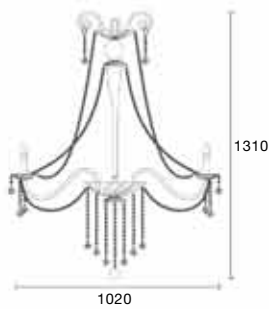

CT56110

LOVE

CT56076

6 x 40 W

 6 x E14

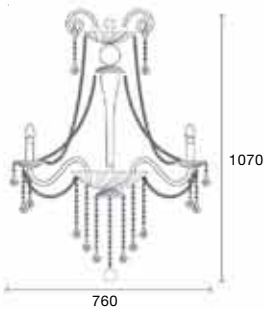

CT56076



LOVE

AP56048

2 x 40 W

 2 x E14

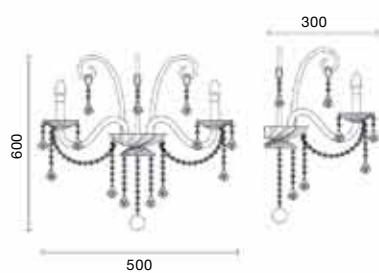

AP56048

LUXURY

CT55083

10 x 40 W

 10 x E14

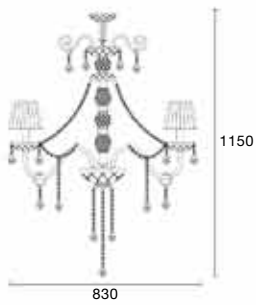

LUXURY

CT55086

15 x 40 W

 15 x E14

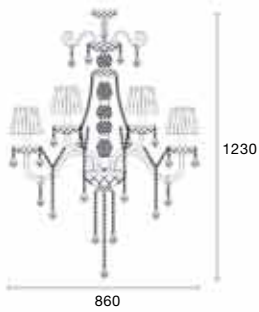

LUXURY

CT55056

3 x 40 W

 3 x E14

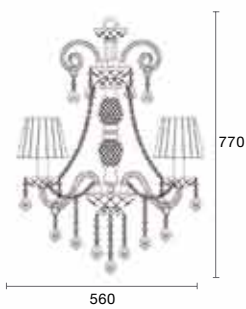

CT55083



CT55086

LUXURY

LUXURY

CT55067

6 x 40 W

 6 x E14

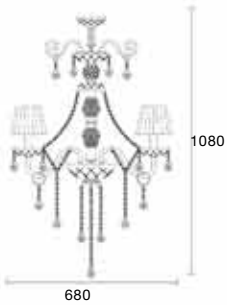

CT55067

LUXURY

AP55045

2 x 40 W

 2 x E14

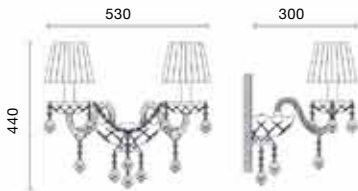

AP55045



LUXURY

AP55020

1 x 40 W

 1 x E14

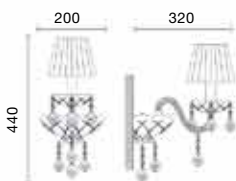

AP55020

HIGH DECO



VAIN

CT66040

3 x E27

 E27 B.Cons.

CT66050

3 x E27

 E27 B.Cons.

COLORES: CROMO

ARTÍCULO	ZOCALO	POT.	Ø	ALTO
CT66040	3 x E27	60w	392	230
CT66050	3 x E27	60w	495	230

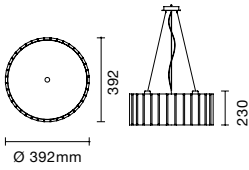

PT66040

3 x E27

PT66080

9 x E27

 E27 B.Consumo

COLORES: CROMO

ARTÍCULO	ZOCALO	POT.	Ø	ALTO
PT66040	3xE27	60w	392	137
PT66060	6xE27	60w	592	137
PT66080	9xE27	60w	792	137

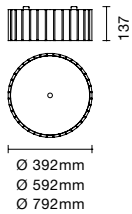

AP66038

E27

 E27 B.Consumo

COLORES: CROMO

ARTÍCULO	ZOCALO	POT.	ANCHO	ALTO
AP66038	E27	1x60w	375	137



CT66040 / CT66050

▲ Colgante construido en chapa de acero cromada.
Difusor de vidrio satinado



PT66040 / PT66060 / PT66080

▲ Platón construido en chapa de acero cromada.
Difusor de vidrio satinado



▲ **AP66038**

Aplicque construido en chapa de acero cromada.
Difusor de vidrio satinado



AMEBA

CT67055

4 x E27

4 x E27 B.Cons.

CT67065

5 x E27

5 x E27 B.Cons.

COLORES: CROMADO / VIDRIO SATINADO

ARTÍCULO	ZOCALO	POT.	Ø	ALTO
CT67055	4xE27	60w	550	140
CT67065	5xE27	60w	650	140

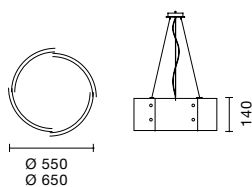

CT67055 / CT67065

▲ Colgante construido con vidrio curvo fantasía.
Tapa inferior en vidrio satinado.

AMEBA

PT67045

3 x E27

3 x E27 B.Cons.

PT67055

4 x E27

4 x E27 B.Cons.

COLORES: CROMADO / VIDRIO SATINADO

ARTÍCULO	ZOCALO	POT.	Ø	ALTO
PT67045	3xE27	60w	450	140
PT67055	4xE27	60w	550	140

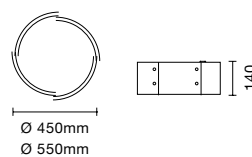

PT67045 / PT67055

▲ Platón construido con vidrio curvo fantasía.
Tapa inferior en vidrio satinado.



FROST

CT68050

18 W

3 x E27 B. Cons.

COLORES: BLANCO

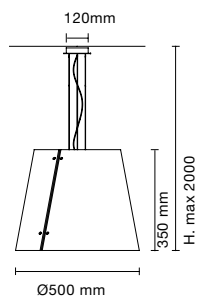

CT68050

▲ Colgante cónico construido en vidrio satinado



ZULU

ZULU

CT60060

60 W

4 x E27 B. Cons.

COLORES: BLANCO SATINADO / NEGRO SATINADO

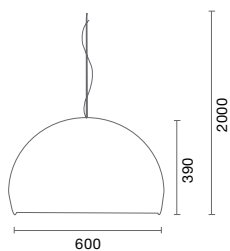

CT60060

▲ Colgante de aluminio. Difusor de acrílico opal embutido



COLGANTES

HUNG

CT36034

CT36056

2 x 18 W

4 x 18 W

 E27 B. Consumo

 E27 B. Consumo

COLORES: BLANCO

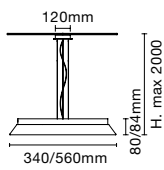

HUNG

- ▲ Colgante construido íntegramente en chapa de acero estampada. Difusor de policarbonato opal. Sistema de tensores regulables con traba automática.

KIM

CT38040

3 x 60 W

 3 x E27 B. Consumo

COLORES: BLANCO / CROMADO

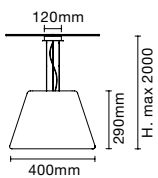

KIM

- ▲ Colgante construido íntegramente en aluminio o chapa estampada (blanco: aluminio, cromado: acero). Difusor de Vidrio satinado. Sistema de tensores regulables con traba automática.

COLGANTES

SUANG

CT39050

3 x 60 W

3 x E27 B. Consumo

COLORES: BLANCO / NEGRO

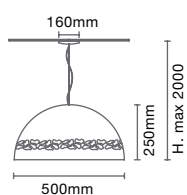

SUANG

▲ Colgante construido íntegramente en aluminio calado. Difusor de Vidrio satinado. Sistema de tensores regulables con traba automática.

GIANG

CT37040

3 x 60 W

3 x E27 B. Consumo

COLORES: BLANCO / CROMADO

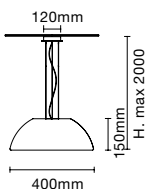

GIANG

▲ Colgante construido íntegramente en aluminio o chapa estampada (blanco: aluminio, cromado: acero). Difusor de Vidrio satinado. Sistema de tensores regulables con traba automática.

PT27035

3 x 60 W

PT27045

4 x 60 W

3 x E27 B. Consumo

COLORES: CROMADO

ARTÍCULO	ZOCALO	POT.	Ø	ALTO
PT27035	E27	3x60w	370	185
PT27045	E27	4x60w	470	200

PT27035

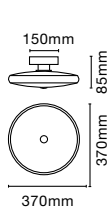

PT27045

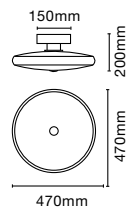

PT27035 / PT27045

▲ Plafón para techo construido íntegramente en chapa de acero estampada. Vidrio opal.

CT27035

3 x 60 W

CT27045

4 x 60 W

3 x E27 B. Consumo

COLORES: CROMADO

ARTÍCULO	ZOCALO	POT.	Ø	ALTO
CT27035	E27	3x60w	370	100
CT27045	E27	4x60w	470	100

CT27035

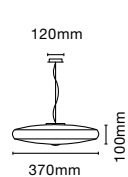

CT27045

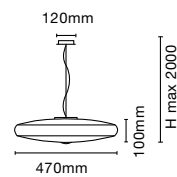

CT27035 / CT27045

▲ Colgante construido íntegramente en chapa de acero estampada. Vidrio opal. Sistema de tensores regulables con traba automática.

EROS

PT28037

3 x 60 W

E27 B.Consumo

PT28050

3 x 60 W

E27 B.Consumo

COLORES: CROMADO

ARTÍCULO	ZOCALO	POT.	Ø	ALTO
PT28037	E27	3x60w	350	255
PT28050	E27	3x60w	500	255

PT28037

PT28050

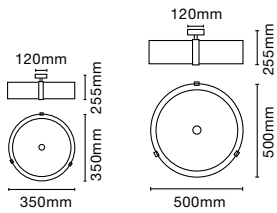

PT28037 / PT28050

▲ Plafón para techo construido íntegramente en chapa de acero estampada. Vidrio opal.



CT28037

3 x 60 W

CT28060

4 x 60 W

E27 B.Consumo

COLORES: CROMADO

ARTÍCULO	ZOCALO	POT.	Ø	ALTO
CT28037	E27	3x60w	350	120
CT28050	E27	3x60w	500	120
CT28060	E27	4x60w	600	120

CT28037
CT28050

CT28060

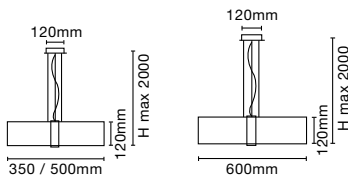

CT28037 / CT28050 / CT28060

▲ Colgante construido íntegramente en chapa de acero estampada. Vidrio opal. Sistema de tensores regulables con traba automática.



AP28030

60 W

E27 B.Consumo

AP28038

60 W

E27 B.Consumo

COLORES: CROMO

ARTÍCULO	ZOCALO	POT.	ANCHO	ALTO
AP28030	E27	1x60w	300	140
AP28038	E27	1x60w	380	140

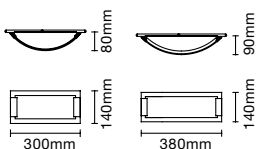

AP28030 / AP28038

▲ Aplique de pared con base esmaltada blanca. Vidrio curvo satinado con bordes translúcidos.



CROS



SELENE

SELENE

PT25530

PT25544

2 x E27 B.Cons.

4 x E27 B.Cons.

COLORES: PLATIL MATE

ARTÍCULO	ZOCALO	Ø	ALTO
PT25530	2xE27	300	80
PT25544	4xE27	435	80

PT25530

PT25544

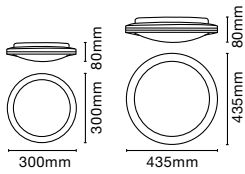

PT25530 / PT25544

Plafón para techo construido íntegramente en chapa de acero estampada. Vidrio opal.

CT25544

4xE27 B.Cons.

COLORES: PLATIL MATE

ARTÍCULO	ZOCALO	Ø	ALTO
CT25544	4xE27	435	80

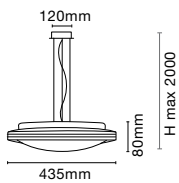

CT25544

Colgante construido íntegramente en chapa de acero estampada. Vidrio opal. Sistema de tensores regulables con traba automática.

DELICO

PT25030

PT25043

2xE27 B.Cons.

4xE27 B.Cons.

COLORES: PLATIL MATE

ARTÍCULO	ZOCALO	LARGO	ANCHO	ALTO
PT25030	2xE27	300	300	85
PT25043	4xE27	435	435	90

PT25030

PT25043

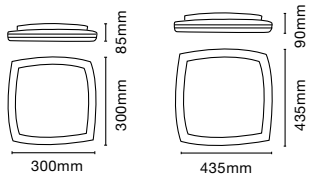

PT25030 / PT25043

▲ Plafón para techo construido íntegramente en chapa de acero estampada. Vidrio opal.

CT25043

4xE27 B.Cons.

COLORES: PLATIL MATE

ARTÍCULO	ZOCALO	LARGO	ANCHO	ALTO
CT25043	4xE27	435	435	90

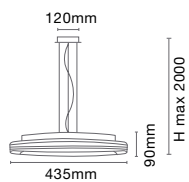

CT25043

▲ Colgante construido íntegramente en chapa de acero estampada. Vidrio opal. Sistema de tensores regulables con traba automática.

HERA

HERA

PT24530

2 x 60 W

 E27 B.Consumo

PT24540

3 x 60 W

 E27 B.Consumo

COLORES: PLATIL

ARTÍCULO	ZOCALO	POT.	LARGO	ANCHO	ALTO
PT24530	E27	2x60w	300	300	80
PT24540	E27	3x60w	400	400	95

PT24530

PT24540

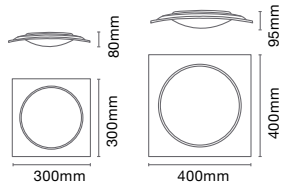

CT24540

3 x 60 W

 E27 B.Consumo

CT24550

4 x 60 W

 E27 B.Consumo

COLORES: PLATIL

ARTÍCULO	ZOCALO	POT.	LARGO	ANCHO	ALTO
CT24540	E27	3x60w	400	400	95
CT24550	E27	4x60w	500	500	100

CT24540

CT24550

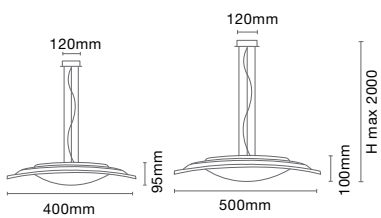

PT24530 / PT24540

▲ Plafón para techo construido íntegramente en chapa de acero estampada. Vidrio opal.



CT24540 / CT24550

▲ Colgante construido íntegramente en chapa de acero estampada. Vidrio opal. Sistema de tensores regulables con traba automática.

ZEUS

PT24030

2 x 60 W

 E27 B.Consumo

PT24040

3 x 60 W

 E27 B.Consumo

COLORES: PLATIL

ARTÍCULO	ZOCALO	POT.	LARGO	ANCHO	ALTO
PT24030	E27	2x60w	300	300	80
PT24040	E27	3x60w	400	400	95

PT24030

PT24040

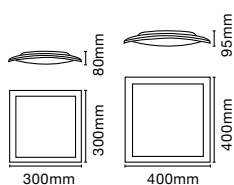

CT24040

3 x 60 W

 E27 B.Consumo

CT24050

4 x 60 W

 E27 B.Consumo

COLORES: PLATIL

ARTÍCULO	ZOCALO	POT.	LARGO	ANCHO	ALTO
CT24040	E27	3x60w	400	400	95
CT24050	E27	4x60w	500	500	100

CT24040

CT24050

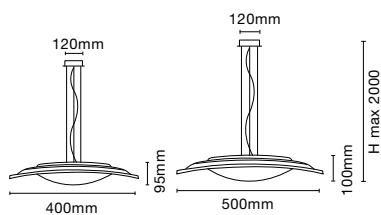

PT24030 / PT24040

▲ Plafón para techo construido íntegramente en chapa de acero estampada. Vidrio opal



CT24040 / CT24050

▲ Colgante construido íntegramente en chapa de acero estampada. Vidrio opal. Sistema de tensores regulables con traba automática.

POSEIDON

POSEIDON

PT26537

2 x 60 W

 E27 B. Consumo

PT26547

3 x 60 W

 3xE27 B. Cons.

COLORES: CROMADO

ARTÍCULO	ZOCALO	POT.	Ø	ALTO
PT26537	E27	2x60w	370	110
PT26547	E27	3x60w	470	115

PT26537

PT26547

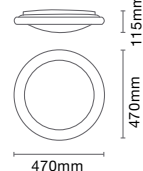

PT26537 / PT26547

▲ Plafón para techo construido íntegramente en chapa de acero estampada. Vidrio opal.

CT26537

2 x 60 W

 E27 B. Consumo

CT26547

3 x 60 W

 3xE27 B. Cons.

COLORES: PLATIL

ARTÍCULO	ZOCALO	POT.	LARGO	ALTO
CT26537	E27	2x60w	370	110
CT26547	E27	3x60w	470	115

CT26537

CT26547

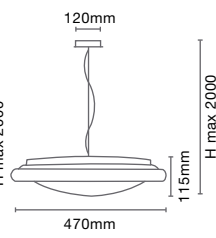
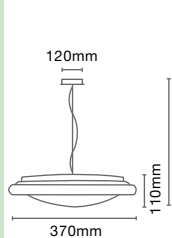

CT26537 / CT26547

▲ Colgante para techo construido íntegramente en chapa de acero estampada. Vidrio opal. Sistema de tensores regulables con traba automática.

PLAFONES



CRONOS

PT31029

2 x 60 W

PT31039

3 x 60 W

PT31050

4 x 60 W

E27 B.Consumo

COLORES: PLATIL

ARTÍCULO	ZOCALO	POT.	LARGO	ANCHO	ALTO
PT31029	E27	2x60w	290	290	85
PT31039	E27	3x60w	390	390	90
PT31050	E27	4x60w	500	500	105

CRONOS

Plafón para techo construido íntegramente en chapa de acero estampada. Vidrio opal.

PT31029

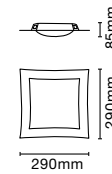

PT31039

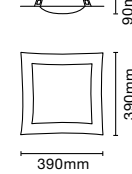

PT31050

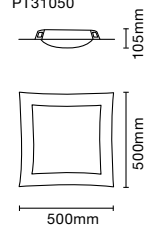

HADES

PT26033

2 x 60 W

PT26043

3 x 60 W

PT26053

4 x 60 W

E27 B.Consumo

COLORES: PLATIL

ARTÍCULO	ZOCALO	POT.	LARGO	ANCHO	ALTO
PT26033	E27	2x60w	290	290	85
PT26043	E27	3x60w	390	390	90
PT26053	E27	4x60w	530	530	105

HADES

Plafón para techo construido íntegramente en chapa de acero estampada. Vidrio opal.



PT26033

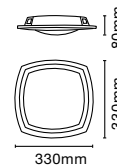

PT26043

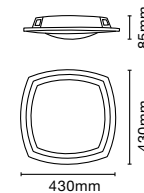

PT26053

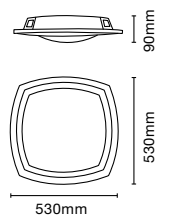

NEMESIS

PT29026

2 x 60 W

PT29031

2 x 75 W

E27 B.Consumo

COLORES: CROMADO

ARTÍCULO	ZOCALO	POT.	LARGO	ALTO
PT29026	E27	2x60w	260	70
PT29031	E27	2x75w	310	80

NEMESIS

Plafón para techo construido íntegramente en chapa de acero estampada. Vidrio opal.



PT29026

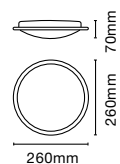

PT29031

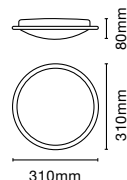

PLAFONES BÁSICOS

AZOR

PT22012 50 W PT22036P 2 x 36 W

PT22016 2 x 50 W PT22022E 2 x 20 W

PT22022 1 x 100 W PT22030E 3 x 20 W

PT22030P 2 x 26 W

 G9
  R7S
 G24D3
  E27 B. Consumo

COLORES: PLATIL / BLANCO

ARTÍCULO	ZOCALO	POT.	LARGO	ANCHO	ALTO
PT22012	G9	50w	120	120	35
PT22016	G9	2x50w	160	160	35
PT22022	R7S	1x100w	220	220	40
PT22030P	G24D3	2x26w	300	300	60
PT22036P	2G11	2x36w	500	230	60
PT22022E	E27	2x20w	220	220	80
PT22030E	E27	3x20w	300	300	80

AMAN

PT23012 50 W PT23030P 2 x 26 W

PT23016 2 x 50 W PT23036P 2 x 36 W

PT23022 100 W PT23022E 2 x 20 W

 G9
  R7S
 G24D3
  E27 B. Consumo

COLORES: PLATIL / CROMO

ARTÍCULO	ZOCALO	POT.	LARGO	ANCHO	ALTO
PT23012	G9	50w	120	120	60
PT23016	G9	2x50w	160	160	60
PT23022	R7S	1x100w	220	220	70
PT23030P	G24D3	2x26w	300	300	80
PT23036P	2G11	2x36w	230	500	80
PT23022E	E27	2x20w	220	220	80

ADRIA

PT21012 50 W PT21030 2 x 100 W

PT21016 50 W PT21020E 3 x 20 W

PT21020 2 x 60 W

 G9
  R7S
 G24D3
  E27 B. Consumo

COLORES: PLATIL / BLANCO

ARTÍCULO	ZOCALO	POT.	Ø	ALTO
PT21012	G9	1x50w	120	35
PT21016	G9	2x50w	160	35
PT21020	G9	2x60w	200	37
PT21030	R7S	1x100w	300	40
PT21020E	E27	2x20w	200	70



AZOR

▲ Plafón íntegramente construido en chapa de acero.
Vidrio templado satinado. Encastre sin tornillos.



AMAN

▲ Plafón íntegramente construido en chapa de acero.
Vidrio templado satinado. Encastre sin tornillos.



ADRIA

▲ Plafón íntegramente construido en chapa de acero.
Vidrio templado satinado. Encastre sin tornillos.

UFO

PT50001 2 x 20 W PT50002 2 x 26 W

E27 B.Consumo

GD24D3

COLORES: PLATIL / BLANCO

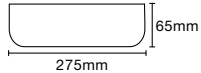

PT50002

Plafón extra chato construido en acero estampado. Vidrio satinado. Reflector de aluminio. Incluye balastos magnéticos.

LANOS

30C 1 x 100 W 40C 2 x 100 W

R7S

R7S

50C 2 x 200 W 40E 2 x 100 W

R7S

E27 B.Consumo

COLORES: PLATIL

ARTÍCULO	ZOCALO	POT.	LARGO	ANCHO
LANOS30C	R7S	1x100w	305	305
LANOS40C	R7S	2x100w	405	405
LANOS50C	R7S	2x200w	505	505
LANOS40E	2xE27	2x100w	405	405

17 50 W 21 1 x 100 W

G9

R7S

28 1 x 150 W

R7S

COLORES: PLATIL

ARTÍCULO	ZOCALO	POT.	LARGO	ANCHO
LANOS17	G9	1x50w	170	140
LANOS21	R7S	1x100w	210	150
LANOS28	R7S	1x150w	280	150



LANOS30C / 40C / 50C

Plafón íntegramente construido en chapa de acero con terminación en pintura microtexturada blanco. Vidrio templado satinado con bordes transparentes.

LANOS17 / 21 / 28

Aplicado íntegramente construido en chapa de acero con terminación en pintura microtexturada blanco. Vidrio templado satinado con bordes transparentes.



PALLIER I

PT20030 2 x 40 W PT20040 2 x 60 W

Ø 300 mm

Ø 400 mm

E27 B.Consumo

E27 B.Consumo

COLORES: CROMADO y VIDRIO SATINADO

PALLIER II

PT34030 2 x 40 W PT34040 2 x 60 W

Ø 300 mm

Ø 400 mm

E27 B.Consumo

E27 B.Consumo

COLORES: CROMADO y VIDRIO SATINADO



PALLIER I / PALLIER II

Luminaria de aplicar con base esmaltada blanca y reflectores bajo las lámparas. Vidrio satinado. Encastres de aluminio cromado.

TREND

TREND

C081/1

40 W

1xG9

COLORES: CROMO

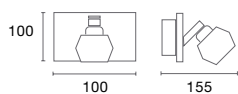

TREND

▲ Aplique 1 a 3 luces construido en acero inoxidable brillante.

TREND

C081/2

40 W

2xG9

COLORES: CROMO



TREND

C081/3

40 W

3xG9

COLORES: CROMO



BERTA

AP10061

1 x 40 W

LED G9

AP10062

2 x 40 W

LED G9

AP10063

3 x 40 W

LED G9

AT10064

4 x 40 W

LED G9

AT10066

6 x 40 W

LED G9



BERTA

▲ Aplique de 1 a 6 luces construido en acero inoxidable brillante.

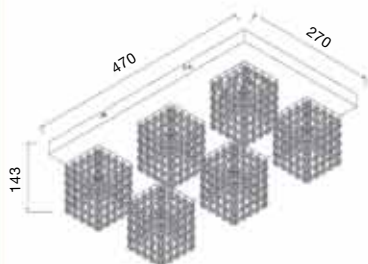
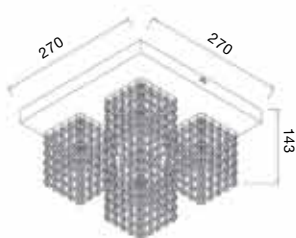
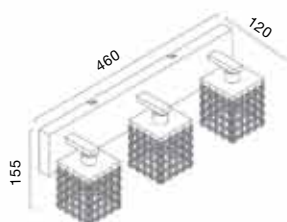
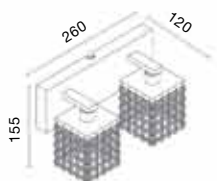
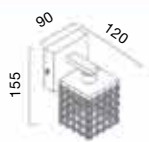

LÍNEA MAYA

AP10081

1 x 50 W

 GY 6,35

COLORES: ACERO INOXIDABLE . CROMADO

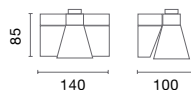

MAYA

Aplic de 1 a 4 luces construido en acero inoxidable brillante.
Incluye transformador.

AP10082

2 x 50 W

 GY 6,35

COLORES: ACERO INOXIDABLE . CROMADO

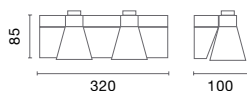

AP10083

3 x 50 W

 GY 6,35

COLORES: ACERO INOXIDABLE . CROMADO

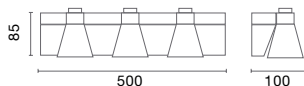

AP10084

4 x 50 W

 GY 6,35

COLORES: ACERO INOXIDABLE . CROMADO

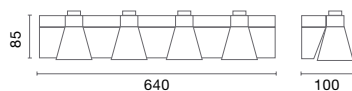



MAYA



AZTECA

LÍNEA AZTECA

AP10071

1 x 50 W

 GY 6,35

COLORES: ACERO INOXIDABLE . CROMADO

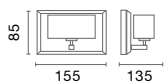

AZTECA

▲ Aplique de 1 a 4 luces construido en acero inoxidable brillante.
Incluye transformador.

AP10072

2 x 50 W

 GY 6,35

COLORES: ACERO INOXIDABLE . CROMADO

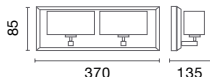

AP10073

3 x 50 W

 GY 6,35

COLORES: ACERO INOXIDABLE . CROMADO

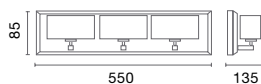

AP10074

4 x 50 W

 GY 6,35

COLORES: ACERO INOXIDABLE . CROMADO

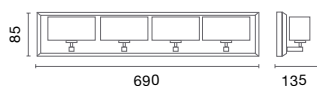

LÍNEAS ROYAL / DELUX



ROYAL
LS38108 / LS38114

▲ Aplique fluorescente construido en acero inoxidable brillante. Difusor de policarbonato.



DELUXE
LS39108 / LS39114

▲ Aplique fluorescente construido en acero inoxidable brillante. Difusor de policarbonato.

ROYAL

LS38108

8 W

← T5 8w →

LS38114

14 W

← T5 14w →

COLORES: ACERO INOXIDABLE / CROMADO

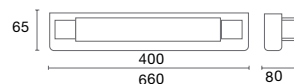

DELUXE

LS39108

8 W

← T5 8w →

LS39114

14 W

← T5 14w →

COLORES: ACERO INOXIDABLE / CROMADO

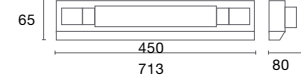



SHOWCASE

C921/1

1 W

LED 220V

COLORES: PLATIL

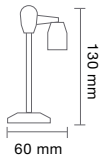

C921/2

2 x 1 W

LED 220V

COLORES: PLATIL

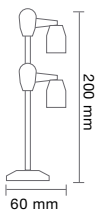

C921/3

3 x 1 W

LED 220V

COLORES: PLATIL

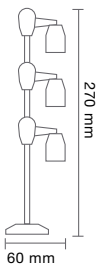

SHOWCASE

▲ Luminarias led para vitrinas o vidrieras.



c921/3



c921/1



c921/2



APLIQUES

PICASSO

AP13000

100 W

 R7S (78 mm)

AP130001

12 x 0,1W 220V

 LED

COLORES: PLATIL / BRONCE MATE

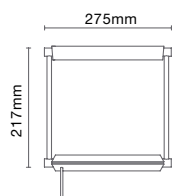

PICASSO

▲ Aplique para cuadro orientable construido en extrusión de aluminio.



VINCI

AP13002

2 x 40 W

 G9

COLORES: PLATIL / BRONCE MATE

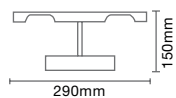

VINCI

▲ Aplique de pared construido en chapa de acero estampada. Posee cabezales móviles con reflector de aluminio.

AP11001

1 x 40 W

 G9

COLORES: PLATIL



AP11002

2 x 40 W

 G9

COLORES: PLATIL

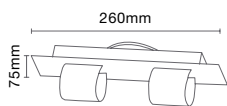

AP11003

3 x 40 W

 G9

COLORES: PLATIL

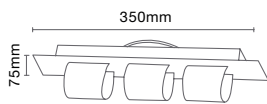

AT11004

4 x 40 W

 G9

COLORES: PLATIL

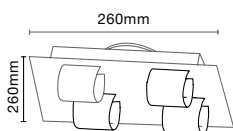

ISA

▲ Aplique íntegramente construido en chapa de acero. Tulipa curva de vidrio satinado con borde translúcido.



APLIQUES

WAVE

AP10051

1 x 40 W

 G9

AP10052

2 x 40 W

 G9

COLORES: CROMO

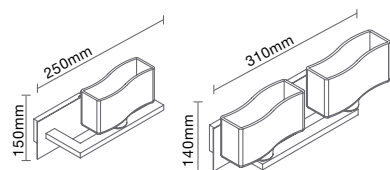

POCHI

AP10021

1 x 40 W

 G9

AP10022

2 x 40 W

 G9

COLORES: CROMO

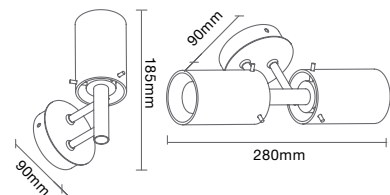

SHERATON

AP10001

1 x 40 W

 G9

AP10002

2 x 40 W

 G9

COLORES: PLATIL

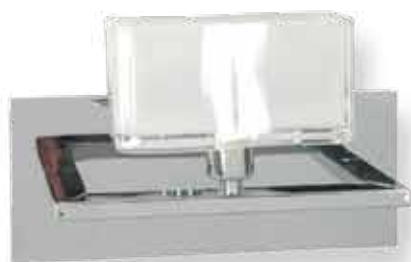
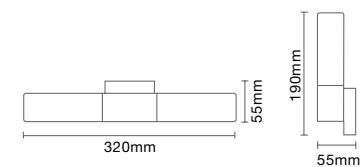

WAVE

▲ Aplique construido íntegramente en acero. Tulipa curva con interior satinado.



POCHI

▲ Aplique construido íntegramente en acero. Tulipa interna satinada y externa translúcida.



SHERATON

▲ Aplique de pared. Íntegramente construido en chapa de acero. Tulipa de vidrio satinado.



LÍNEA CROSS

AT10043

3 x 40 W

G9

COLORES: PLATIL

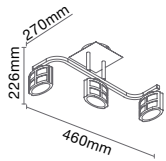

AT10044

4 x 40 W

G9

COLORES: PLATIL

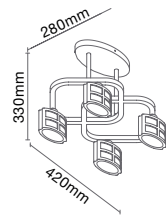

CROSS

▲ Luminaria de techo íntegramente construída en chapa de acero. Tulipa con satinado interno.

AT10046

6 x 40 W

G9

COLORES: PLATIL

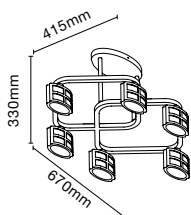

LÍNEA OBAMA

OBAMA

AP10031

1 x 40 W

LED G9

AP10032

2 x 40 W

LED G9

COLORES: PLATIL

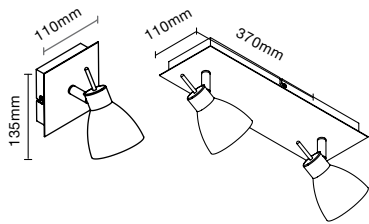

AP10031 / AP10032

▲ Aplique íntegramente construido en chapa de acero. Tulipas satinadas.



CT10033

3 x 40 W

LED G9

CT10035

5 x 40 W

LED G9

CT10036

6 x 40 W

LED G9

COLORES: PLATIL

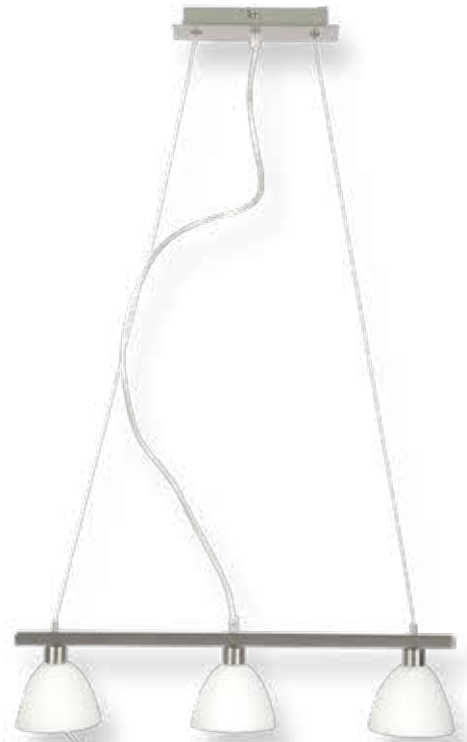
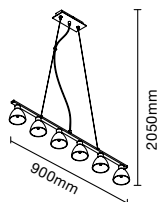
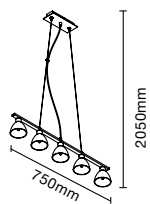
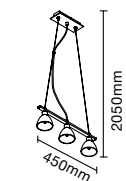

CT10033 / CT10035 / CT10036

▲ Colgante íntegramente construido en chapa de acero. Tulipas satinadas.



LÍNEAS PROMO / KEOPS

PROMO

C208/1

1 x 50 W

C208/2

2 x 50 W

C208/3

3 x 50 W

C208/3R

3 x 50 W

GU10 50W

COLORES: PLATIL

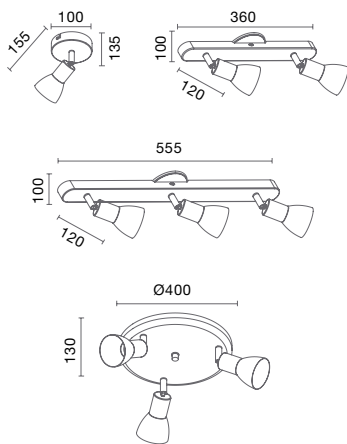

PROMO

▲ Apliques de 1 a 3 luces
construidas en chapa de acero.

KEOPS

C080/1

1 x 40 W

C080/2

2 x 40 W

C080/3

3 x 40 W

C080/4

4 x 40 W

G9 40W

COLORES: PLATIL

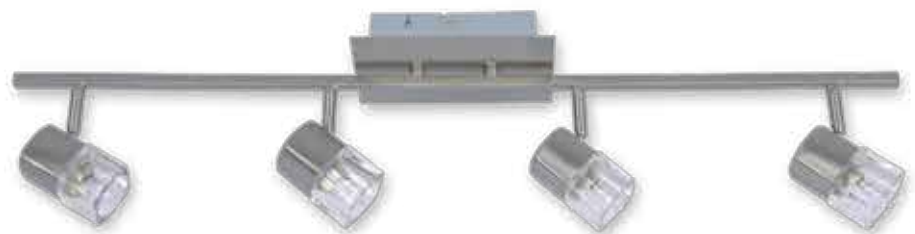
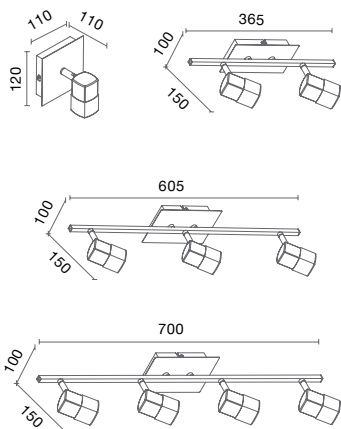

KEOPS

▲ Apliques de 1 a 4 luces construidos en chapa
de acero. Tulipa transparente.

LÍNEAS ARROW / ALDANA

ARROW

C207/1

1 x 50 W

C207/2

2 x 50 W

C207/3

3 x 50 W

C207/4

4 x 50 W

GY6,35

COLORES: PLATIL

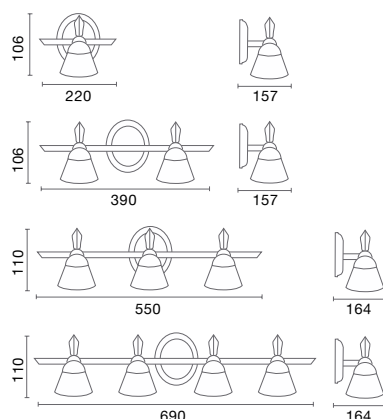

ARROW

▲ Apliques de 1 a 4 luces construidos en chapa de acero. Tulipa satinada.



ALDANA

AP13141

1 x 60 W

AP13142

2 x 60 W

G9 60W

COLORES: PLATIL

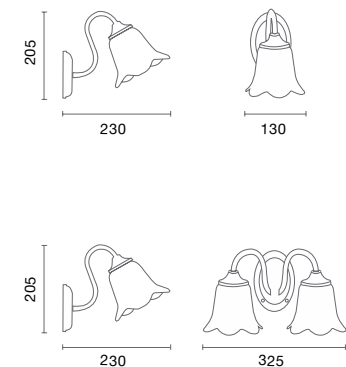

ALDANA

▲ Apliques de 1 / 2 luces construidos en chapa de acero. Tulipa simil murano



C198/1

1 x 40 W

LED G9

COLORES: PLATIL

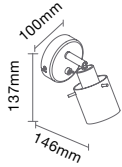

C198/2

2 x 40 W

LED G9

COLORES: PLATIL

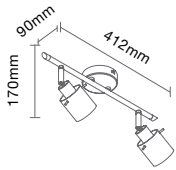

C198/3

3 x 40 W

LED G9

COLORES: PLATIL

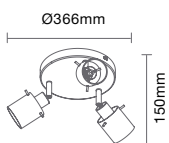

C198/1

- ▲ Aplique de 1 luz con interruptor construido íntegramente en chapa de acero. Tulipa satinada con borde transparente.



C198/2

- ▲ Aplique de 2 luces construido íntegramente en chapa de acero. Tulipa satinada con borde transparente.



C198/3

- ▲ Aplique de 3 luces construido íntegramente en chapa de acero. Tulipa satinada con borde transparente.

LÍNEA MELODY

C195/1

1 x 40 W

1 x G9

COLORES TULIPA: BLANCO / NEGRO / AZUL / NARANJA / ROJO

COLORES: CROMO

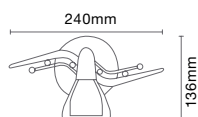

MELODY

▲ Aplique de 1, 2, 3 y 4 luces. Tulipa externa transparente, tulipa interna color con interior blanco. Cuerpo cromado.

C195/2

2 x 40 W

2 x G9

COLORES TULIPA: BLANCO / NEGRO / AZUL / NARANJA / ROJO

COLORES: CROMO

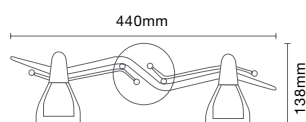

C195/3

3 x 40 W

3 x G9

COLORES TULIPA: BLANCO / NEGRO / AZUL / NARANJA / ROJO

COLORES: CROMO

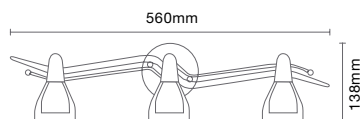

C195/4

4 x 40 W

4 x G9

COLORES TULIPA: BLANCO / NEGRO / AZUL / NARANJA / ROJO

COLORES: CROMO

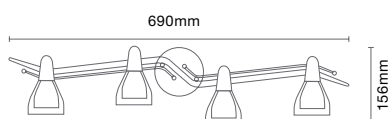

LÍNEA JULIA



JULIA

▲ Aplique 1,2,3 y 4 luces construido íntegramente en chapa de acero. Tulipa transparente con interior satinado.

C011.G9/1

1 x 40 W

 G9

COLORES: PLATIL

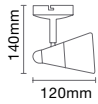

C011.G9/2

2 x 40 W

 G9

COLORES: PLATIL

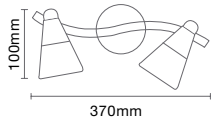

C011.G9/3

3 x 40 W

 G9

COLORES: PLATIL

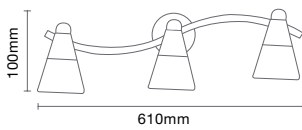

C011.G9/4

4 x 40 W

 G9

COLORES: PLATIL

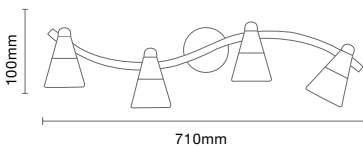

LÍNEA OBELISCO

C010.G9/1

1 x 40 W

G9

COLORES: PLATIL

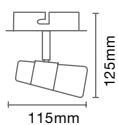

C010.G9/2

2 x 40 W

G9

COLORES: PLATIL

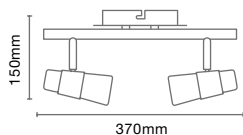

C010.G9/3

3 x 40 W

G9

COLORES: PLATIL

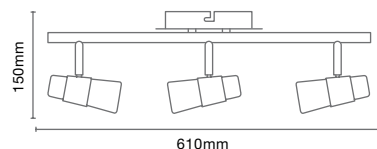

C010.G9/4

4 x 40 W

G9

COLORES: PLATIL

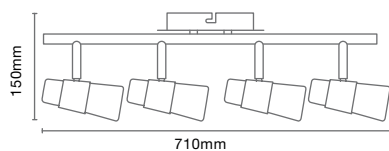

C010.G9/LE

1 x 40 W

G9

COLORES: PLATIL

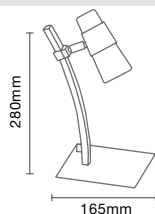

OBELISCO. apliques

▲ Aplique 1, 2, 3 y 4 luces construido íntegramente en chapa de acero. Tulpita transparente con interior satinado.



OBELISCO. velador

▲ Velador íntegramente construido en chapa de acero. Interruptor montado sobre el cable.

(SISTEMA A LA CARTA) . SANDY

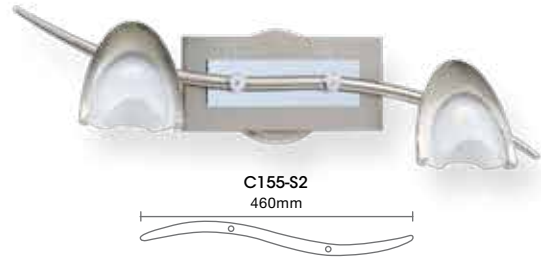

SANDY

▲ Sistema para cabezales con variantes de una a seis luces. Caño redondo curvo con terminación en punta. Bases en platil combinadas con fleje cromado. Opción de extensores telescópicos de 10-20cm y 20-40cm. Armado con cabezales, y cableado de teflón. Bases provistas de disco embutido y cruceta de fijación.

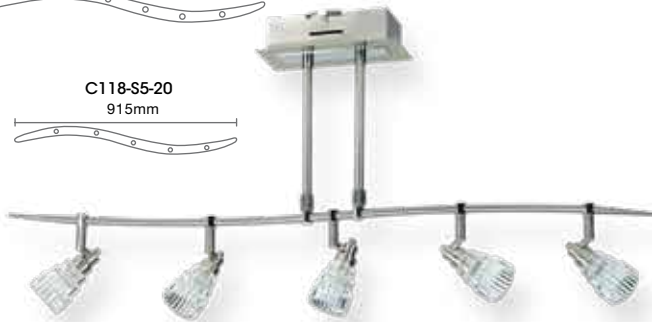
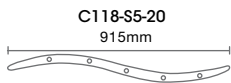
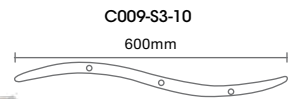
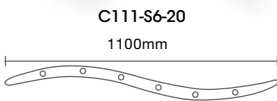

C010.G9/S1	C111-S6-20
1 x 40 W	6 x 50 W
G9	GY 6,35
C155-S2	C118-S5-20
2 x 50 W	5 x 50 W
G9	G9
COLORES: PLATIL	

C009-S3-10	C123.BP-S4-10
3 x 50 W	4 x 50 W
GY 6,35	GY 6,35
COLORES: PLATIL	

LINE . (SISTEMA A LA CARTA) .

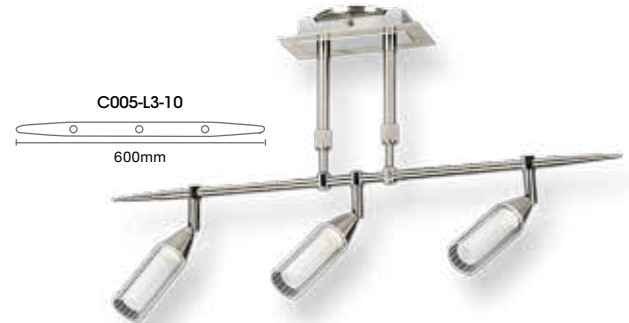
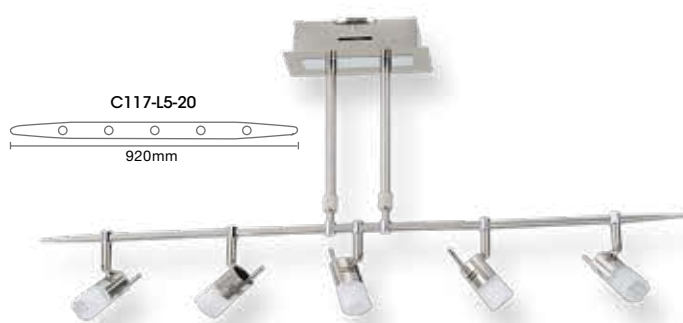
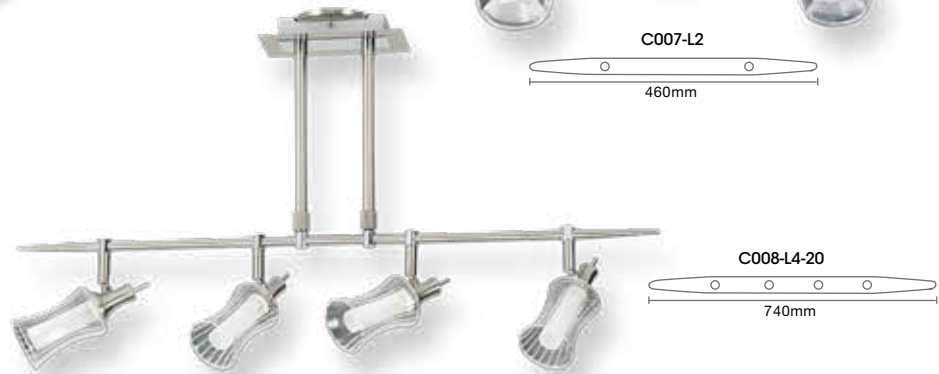
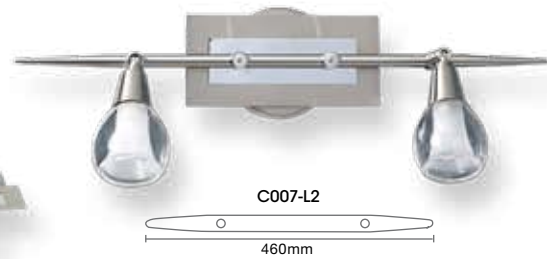
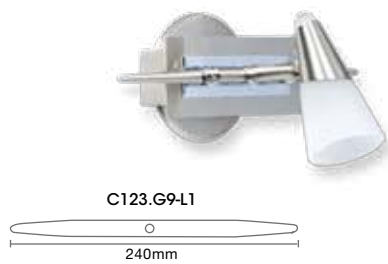

LINE

▲ Sistema para cabezales con variantes de una a seis luces. Caño redondo recto con terminación en punta. Bases en platil combinadas con fleje cromado. Opción de extensores telescópicos de 10-20cm y 20-40cm. Armado con cabezales, y cableado de teflón. Bases provistas de disco embutido y cruceta de fijación.

C123.G9-L1	C007-L2
1 x 50 W	2 x 50 W
G9	G9
C008-L4-20	C005-L3-10
4 x 50 W	3 x 50 W
G9	G9
COLORES: PLATIL	

C117-L5-20	C011.BP.L6-20
5 x 50 W	6 x 50 W
GY 6,35	GY 6,35
C185-L3	
3 x 50 W	
GY 6,35	
COLORES: PLATIL	

(SISTEMA A LA CARTA) . CUBIC



C165-C1
180mm



C121-C2
380mm



C120-C3-10
480mm

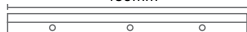

C117-C4
660mm

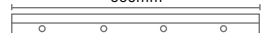

C010.G9-C6-20
1360mm

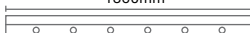

C272.G9-C5-20
1200 mm

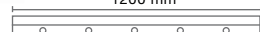

C297-C3
480mm

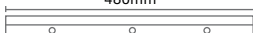

CUBIC

▲ Sistema para cabezales con variantes de una a seis luces. Caño rectangular. Bases en platil combinadas con fleje cromado. Opción de extensores telescópicos de 10-20cm y 20-40cm. Armado con cabezales, y cableado de teflón. Bases provistas de disco embutido y cruceta de fijación.

C165-C1

1 x 50 W

G9

C121-C2

2 x 50 W

G9

C010.G9-C6-20

6 x 40 W

GY 6,35

C272.G9-C5-20

5 x 50 W

G9

C120-C3-10

3 x 50 W

G9

C117-C4

4 x 50 W

G9

C297-C3

3 x 50 W

G9

COLORES: PLATIL

COLORES: PLATIL

CABEZALES Y BASES



CABEZALES

MONDRIAN

C201

40 W

 G9

COLORES: PLATIL



MONDRIAN
C201

VITRO

C206

40 W

 G9

COLORES: PLATIL



VITRO
C206

ARMATURA

C272.G9

50 W

 G9

COLORES: PLATIL / BRONCE MATE
CROMO

C272.BP

50 W

 GY 6,35

COLORES: PLATIL



ARMATURA
C272.G9
C272.BP



OBELISCO
C010.G9
C010.BP

OBELISCO

C010.G9

40 W

 G9

COLORES: PLATIL / BRONCE MATE
CROMO

C010.BP

50 W

 GY 6,35

COLORES: PLATIL / BRONCE MATE
CROMO

ARMATURA
C272.G9
C272.BP

OBELISCO
C010.G9
C010.BP

COPA

C123.G9

40 W

 G9

COLORES: PLATIL / BRONCE MATE

C123.BP

50 W

 GY 6,35

COLORES: PLATIL / BRONCE MATE



COPA
C123.G9



MELODY
C195

MELODY

C195

40 W

 G9

COLORES TULIPA: BLANCO / NEGRO / AZUL / NARANJA / ROJO

COLORES: PLATIL / CROMO

CABEZALES

PADOVA

C205

50 W

 G9

COLORES: PLATIL



PADOVA
C205

BENNA

C297

50 W

 G9

COLORES: PLATIL / BRONCE MATE



BENNA
C297

VENEZIA

C008

50 W

 G9

COLORES: PLATIL / BRONCE MATE



VENEZIA
C008



TORRETTA
C005

TORRETTA

C005

50 W

 G9

COLORES: PLATIL / BRONCE MATE

IMBUTO

C007

50 W

 G9

COLORES: PLATIL / BRONCE MATE



IMBUTO
C007



PROVA
C006

PROVA

C006

50 W

 G9

COLORES: PLATIL / BRONCE MATE

JULIA

C011.G9

50 W

 G9

COLORES: PLATIL / BRONCE MATE

C011.BP

50 W

 GY 6,35

COLORES: PLATIL / BRONCE MATE



JULIA
C011.G9
C011.BP

CABEZALES

ZERO

C202.BP

50 W

GY 6,35

COLORES: PLATIL

C202.G9

50 W

G9

COLORES: PLATIL



ZERO
C202.BP
C202.GP



SNAKE
C009

SNAKE

C009

50 W

GY 6,35

COLORES: PLATIL / BRONCE MATE / CROMO

SIXTY

C118

50 W

GY 6,35

COLORES: PLATIL / BRONCE MATE



SIXTY
C118



LIP
C120

LIP

C120

50 W

GY 6,35

COLORES: PLATIL

TURITO

C121

50 W

GY 6,35

COLORES: PLATIL

TECNO

C117

50 W

GY 6,35

COLORES: BLANCO / PLATIL



TURITO
C121



TECNO
C117

CABEZALES

MURPHY C165

50 W

 GY 6,35

COLORES: PLATIL / BRONCE MATE / BLANCO

VIRGIN BIPIN C111

50 W

 GY 6,35

COLORES: PLATIL / BRONCE MATE / BLANCO / NEGRO

IARA C185

50 W

 GY 6,35

COLORES: PLATIL / BRONCE MATE / BLANCO

CLOSER C132

50 W

 GY 6,35

COLORES: PLATIL / BRONCE MATE / BLANCO

BELL C170

50 W

 GY 6,35

COLORES: PLATIL / BRONCE MATE / BLANCO

ARLEQUIN C133

20 W

 G4

COLORES: PLATIL / BRONCE MATE / BLANCO

ALLEGRO C135

50 W

 GY 6,35

COLORES: PLATIL / BRONCE MATE / BLANCO / NEGRO

GUIDO C191

50 W

 GY 6,35

COLORES: PLATIL / BRONCE MATE / BLANCO / NEGRO



MURPHY
C165



VIRGIN BIPIN
C111



IARA
C185



CLOSER
C132



BELL
C170



ARLEQUIN
C133



ALLEGRO
C135



GUIDO
C191

CABEZALES

PROMO

C208

50 W

GU10

COLORES: PLATIL / CROMO



PROMO
C208

SAINT

C130

C130.GU

50 W

50 W

GU 5,3

GU10

COLORES: BLANCO / PLATIL / BRONCE MATE



SAINT
C130
C130.GU



VIRGIN DICRO
C188

VIRGIN DICRO

C188

50 W

GU 5,3

COLORES: BLANCO / PLATIL / BRONCE MATE / NEGRO

NICO

C129

50 W

GU 5,3

COLORES: BLANCO / PLATIL / BRONCE MATE



NICO
C129

APOLO

C128

50 W

GU 5,3

COLORES: BLANCO / PLATIL / BRONCE MATE / NEGRO



APOLO
C128

LUCAS



LUCAS/1AL



LUCAS/1A



LUCAS/2AL



LUCAS/2A



LUCAS/3AL



LUCAS/3A



LUCAS/4TAL



LUCAS/4TA

LUCAS

Base construída en chapa de acero.
Frente combinado con vidrio satinado.
Apta para alojar transformadores electrónicos.

BASE LUCAS ALTA PARA TRAFU

ARTÍCULO	ARTÍCULO	PROF.	LARGO	ANCHO
LUCAS/1AL	LUCAS/1A	50	122	62
LUCAS/2AL	LUCAS/2A	45	260	62
LUCAS/3AL	LUCAS/3A	45	395	62
LUCAS/4TAL	LUCAS/4TA	35	250	250



MATI / HOMERO / FRIDA

MATI/1

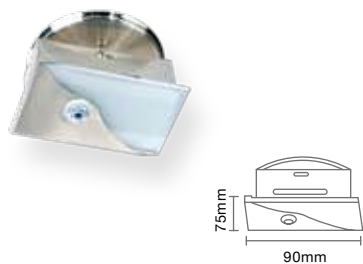

HOMERO/1

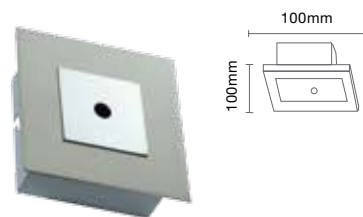

MATI/2

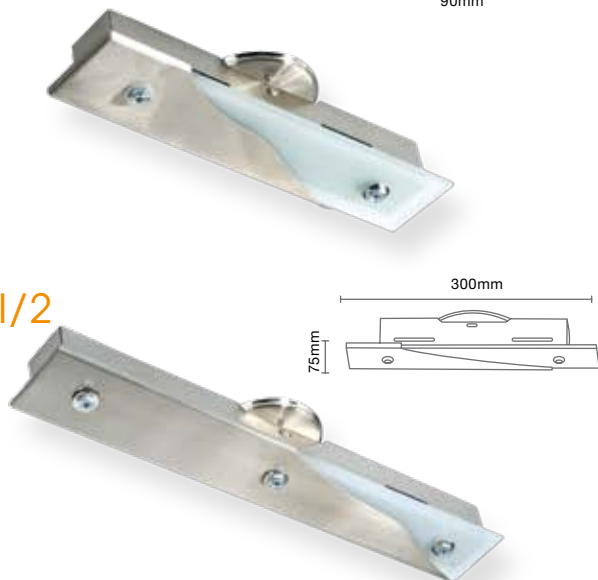

HOMERO/2

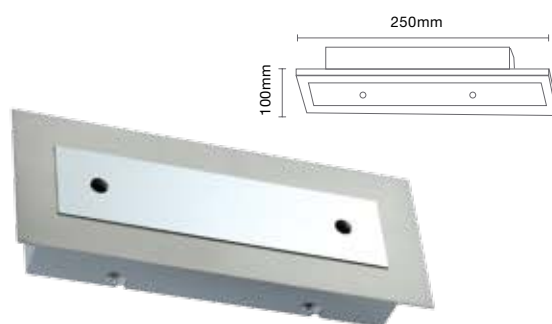

MATI/3

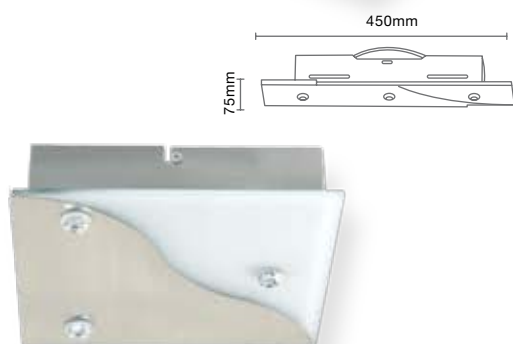

HOMERO/3



MATI/3T

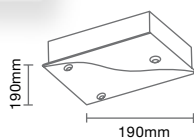

MATI

- ▲ Base construída en chapa de acero.
- Frente combinado con vidrio satinado.
- Apta para alojar transformadores electrónicos.

COLORES: PLATIL

HOMERO

- ▲ Bases construídas íntegramente en chapa de acero.
- Frente de acero inoxidable brillante.
- Aptas para alojar transformadores electrónicos.

COLORES: PLATIL / BLANCO

FRIDA. 1 / 3 / 4

- ▲ Base construída en chapa de acero. Frente combinado con vidrio satinado. Apta para alojar transformadores electrónicos.

COLORES: PLATIL

FRIDA/1

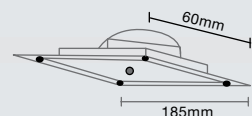

FRIDA/3

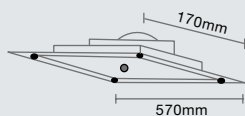

FRIDA/4

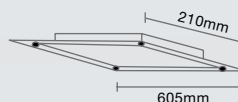

BASES



MARCO/1



MARCO/2



MARCO/3



MARCO/4

MARCO

Base con luces íntegramente construida en chapa de acero. Frente combinado platil con cromado. Aptas para alojar transformadores electrónicos.

COLORES: PLATIL

ARTÍCULO	PROF.	LARGO	ANCHO
MARCO/1	45	100	40
MARCO/2	45	320	40
MARCO/3	45	560	40
MARCO/4	45	230	230



IVAN/1



IVAN/2



IVAN/3



IVAN/4

IVAN

Bases construidas íntegramente en chapa de acero estampada. Aptas para alojar transformadores electrónicos

COLORES: PLATIL / BRONCE MATE

ARTÍCULO	PROF.	LARGO	ANCHO
IVAN/1	50	122	62
IVAN/2	45	260	62
IVAN/3	45	395	62
IVAN/4	35	250	250

BAR/1/2/3



BAR

Bases construidas íntegramente en chapa de acero estampada. Aptas para alojar transformadores electrónicos.

COLORES: PLATIL / BLANCO / BRONCE MATE

ARTÍCULO	PROF.	LARGO	ANCHO
BAR/1	65	205	50
BAR/2	65	310	50
BAR/3	65	500	50



LUMINARIAS SUMERGIBLES SHARK

SUMERGIBLES E7000H

E7002H

7 x 1 W

7 LEDS

IP 68

COLORES: ACERO INOXIDABLE

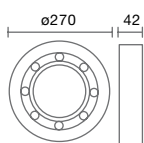

E7002H

▲ Luminaria de aplicar sumergible íntegramente construída en acero inoxidable. Incluye 3m de cable H07RN-F



E7004H

4 x 1 W

4 LEDS

IP 68

COLORES: ACERO INOXIDABLE

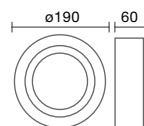

E7004H

▲ Luminaria de aplicar sumergible íntegramente construída en acero inoxidable. Carcaza de fijación incluida. Incluye 3m de cable H07RN-F



E7006H

1 x 1 W 12v LED

LED

IP 68

COLORES: ACERO INOXIDABLE

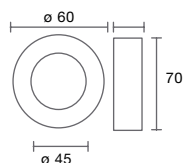

E7006H

▲ Luminaria de empotrar sumergible íntegramente construída en acero inoxidable. Incluye 1m de cable H07RN-F

LÍNEA SHARK

SHARK 270

E7002

100 W 12V

GY 6,35

IP 68

COLORES: ACERO INOXIDABLE

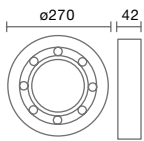

SHARK 270

- ▲ Luminaria de aplicar sumergible íntegramente construida en acero inoxidable. Incluye 3m de cable H07RN-F

SHARK 180

E7003

50 W 12V

AR 111

IP 68

COLORES: ACERO INOXIDABLE

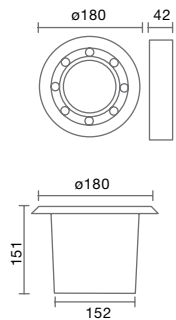

SHARK 180

- ▲ Luminaria de empotrar sumergible íntegramente construida en acero inoxidable. Carcaza de fijación incluida. Incluye 3m de cable H07RN-F



LÍNEA SHARK

SHARK 190

E7004

2.4 W 12V

24 LEDS

IP 68

COLORES: ACERO INOXIDABLE

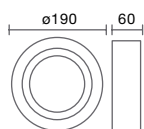

SHARK 190

- ▲ Luminaria de aplicar sumergible íntegramente construída en acero inoxidable. Incluye lámpara y 3 metros cable H07RN-F.

SHARK 130

E7005

2.4 W 12V

24 LEDS

IP 68

COLORES: ACERO INOXIDABLE

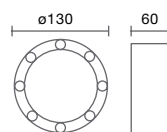

SHARK 130

- ▲ Luminaria de aplicar sumergible íntegramente construída en acero inoxidable. Incluye lámpara y 3 metros cable H07RN-F.



LÍNEA SHARK

SHARK 105

E7001

50 W 12V

GU5,3

IP 68

COLORES: ACERO INOXIDABLE

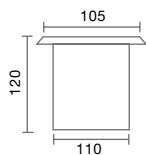

SHARK 105 / E7001

- ▲ Luminaria de empotrar sumergible íntegramente construida en acero inoxidable. Incluye carcasa de fijación y 1 metro de cable H07RN-F.



SHARK 105

E7001/A

50 W 12V

GU5,3

IP 68

COLORES: ACERO INOXIDABLE

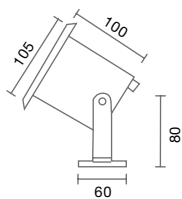

SHARK 105 / E7001/A

- ▲ Luminaria de aplicar sumergible íntegramente construida en acero inoxidable. Incluye 1 metro de cable H07RN-F.





EMPOTRABLES DE PISO Y PARED

LUMINARIAS DE EMPOTRAR EN PARED

NUS

E3017.G9 40 W

E3017.LED 1,6 W 220V

 G9 40W
 16 LED
 1,6W 220V

IP 54

COLORES: NEGRO TEXTURADO

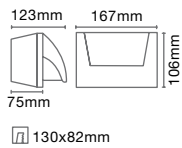

NUS

▲ Luminaria de empotrar en pared. Tornillos de acero inoxidable. Juntas de goma siliconada. Incluye cubierta plástica de fijación.



MAX

EP10003 1,2 W 220V

 12 LED
 1,2W 220V

IP 54

COLORES: NEGRO TEXTURADO

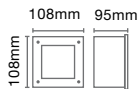

MAX

▲ Luminaria de empotrar en pared. Tornillos de acero inoxidable. Juntas de goma siliconada. Incluye cubierta plástica de fijación.



FAN

EP10007 0,9 W 220V

 9 LED
 0,9W 220V

IP 54

COLORES: ACERO INOXIDABLE

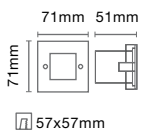

FAN . EP10007

▲ Luminaria de embutir en pared. Frente y tornillos de acero inoxidable. Juntas de goma siliconada. Incluye cubierta plástica de fijación. Disponible en luz fría y cálida.

FAN

EP10005 1,2 W 220V

 12 LED
 1,2W 220V

IP 54

COLORES: ACERO INOXIDABLE

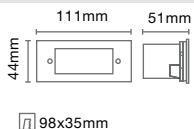

FAN . EP10005

▲ Luminaria de embutir en pared. Frente y tornillos de acero inoxidable. Juntas de goma siliconada. Incluye cubierta plástica de fijación. Disponible en luz fría y cálida.

LUMINARIAS DE EMPOTRAR EN PARED

SPY

E3011R 60 W

 E27 60 W

IP 54

COLORES: NEGRO / BLANCO

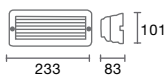

227x85mm



SPY . E3011R

▲ Luminaria de empotrar en pared. Tornillos de acero inoxidable.

SPY

E3011 60 W

 E27 60 W

IP 54

COLORES: NEGRO / BLANCO



227x85mm

SPY . E3011

▲ Luminaria de empotrar en pared. Tornillos de acero inoxidable.



LATIN

E3010 60 W

 E27 60 W

IP 54

COLORES: NEGRO / BLANCO

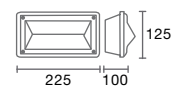

212x110mm



LATIN

▲ Luminaria de empotrar en pared. Tornillos de acero inoxidable. Incluye cubierta de fijación.

LUMINARIAS DE EMPOTRAR EN PISO

E2001 E2001D

50 W

⚡ GU10 50W
⚡ GU5,3 50W

IP 54

COLORES: BLANCO TEXTURADO / NEGRO TEXTURADO

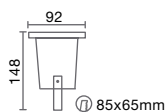

E2001.R E2001R.D

50 W

⚡ GU10 50W
⚡ GU5,3 50W

IP 54

COLORES: BLANCO TEXTURADO / NEGRO TEXTURADO

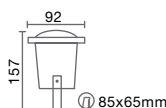

E2001.C E2001C.D

50 W

⚡ GU10 50W
⚡ GU5,3 50W

IP 54

COLORES: NEGRO TEXTURADO

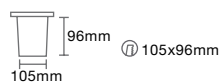

JABALINA

165 mm

COLORES: NEGRO TEXTURADO



E2001 / E2001D

▲ Luminaria de empotrar en piso sin reja. No incluye cubierta plástica de fijación.



E2001.R / E2001R.D

▲ Luminaria de empotrar en piso con reja. No incluye cubierta de fijación.



E2001.C / E2001C.D

▲ Luminaria de empotrar en piso luz razeante. Incluye cubierta plástica de fijación.



JABALINA

▲ Accesorio jabalina para E2001 y E2001R

LUMINARIAS DE EMPOTRAR EN PISO

E2001P E2001P.D

50 W

GU10 50W
GU5,3 50W

IP 54

COLORES: ACERO INOXIDABLE



E2002.P E2002P.D

50 W

GU10 50W
GU5,3 50W

IP 54

COLORES: ACERO INOXIDABLE



E2003

0,6 W

6 LED
0,6W 220V

IP 54

COLORES: ACERO INOXIDABLE



E2004

0,6 W

6 LED
0,6W 220V

IP 54

COLORES: ACERO INOXIDABLE



E2001P / E2001P.D

▲ Embutido piso con aro redondo en acero inoxidable. Incluye carcasa plástica de fijación.



E2002.P / E2002P.D

▲ Embutido piso con aro cuadrado en acero inoxidable. Incluye carcasa plástica de fijación.



E2003

▲ Embutido de piso con frente redondo de acero inoxidable. Incluye carcasa plástica de fijación.



E2004

▲ Embutido de piso con frente cuadrado de acero inoxidable. Incluye carcasa plástica de fijación.



LUMINARIAS DE EMPOTRAR EN PISO

E2500P

150 W

IP 54

HQI

COLORES: ACERO INOXIDABLE



E2000.P / E2000P.PAR

100 W

IP 54

E27 100W PAR 38 100W

COLORES: ACERO INOXIDABLE



E2000 E2000/PAR

100 W

IP 54

E27 100W PAR 38 100W

COLORES: NEGRO

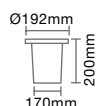

E2000R E2000R/PAR

100 W

IP 54

E27 100W PAR 38 100W

COLORES: ACERO INOXIDABLE

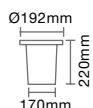

E2000C

100 W

IP 54

E27 100W PAR 38 100W

COLORES: ACERO INOXIDABLE

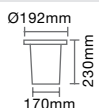

E2500P

▲ Luminaria de empotrar en piso. Reflector de aluminio abrigantado. Incluye carcasa plástica de fijación. Incluye equipo.



E2000.P / E2000P.PAR

▲ Luminaria de empotrar en piso. Incluye reflector de aluminio abrigantado y carcasa plástica de fijación. (E27 / PAR 38)



E2000 / E2000/PAR

▲ Luminaria de empotrar en piso. Incluye reflector de aluminio abrigantado y carcasa plástica de fijación. (E27 / PAR 38)



E2000R / E2000R/PAR

▲ Luminaria de empotrar en piso. Incluye reflector de aluminio abrigantado carcasa plástica de fijación. (E27 / PAR 38)



E2000C

▲ Luminaria de empotrar en piso de luz razante. Incluye reflector de aluminio abrigantado y carcasa plástica de fijación. (E27)



SPOTS Y FARROLAS DE JARDÍN

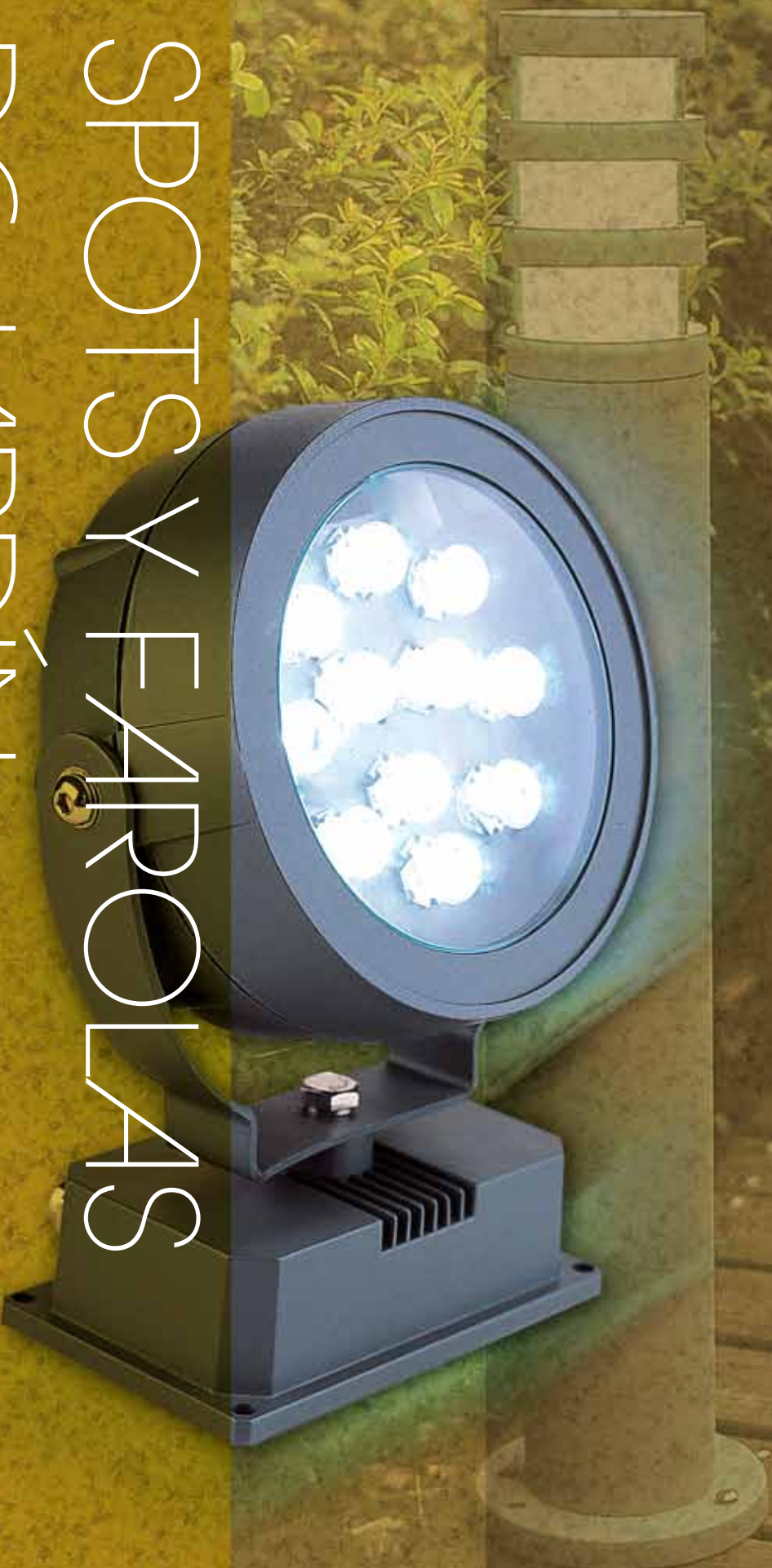

SPTS DE JARDÍN

ONIX

C2039J

6 W

IP 54

6x1w LED
6w 220V

COLORES: NEGRO TEXTURADO

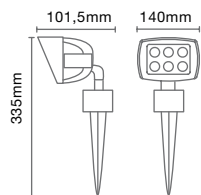

ONIX

C2039

6 W

IP 54

6x1w LED
6w 220V

COLORES: NEGRO TEXTURADO

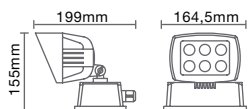

NUGA

C2020

3 W

IP 54

3x1w LED
3w 220V

COLORES: NEGRO TEXTURADO

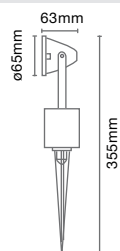

ONIX

- Spot de jardín orientable con jabalina íntegramente construido en aluminio. Posee leds de alta potencia. Disponible en luz cálida.



ONIX

- Spot de jardín orientable con jabalina íntegramente construido en aluminio. Posee leds de alta potencia. Disponible en luz cálida.

NUGA

- Spot de exterior orientable con jabalina íntegramente construido en aluminio. Posee leds de alta potencia. Disponible en luz fría y cálida.



SPOTS DE JARDÍN

SONIC

C2019

11 W

IP 54

11x1w LED
11 w 220V

COLORES: NEGRO TEXTURADO

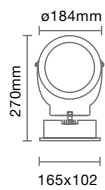

SONIC

▲ Spot de exterior orientable íntegramente construido en aluminio. Posee leds de alta luminosidad.

PIXEL

C2049

15 W

IP 54

15x1w LED
15w 220V

COLORES: NEGRO TEXTURADO

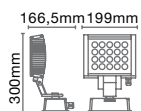

PIXEL

▲ Spot de exterior orientable íntegramente construido en aluminio. Posee leds de alta luminosidad.

SPOTS DE JARDÍN

INTRA

C2005

50 W

IP 54

GU 10

COLORES: NEGRO TEXTURADO

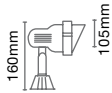

INTRA

▲ Spot para jardín construido en aluminio.

SUPRA

C2011

C2011H

100 / 70 W

IP 54

E27 (PAR38)

HQI G12

COLORES: NEGRO TEXTURADO

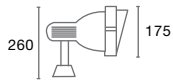

SUPRA

▲ C2011: Spot de jardín construido en aluminio.

C2011H: Spot de jardín construido en aluminio. Reflector de aluminio abrigantado. Caja porta equipo.

OXO

C2015

C2015H

60 / 70 W

IP 54

G9

HQI G12

COLORES: NEGRO TEXTURADO

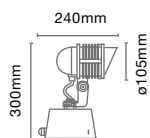

OXO

▲ Spot de jardín construido en aluminio. Reflector de aluminio abrigantado. (G9 60W)

Spot de jardín construido en aluminio. Reflector de aluminio abrigantado. Caja porta equipo. (G12 HQI 70W)

SPOTS DE JARDÍN

C2010J

100 W IP 54

E27 (PAR38)

COLORES: NEGRO TEXTURADO

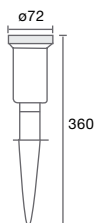

C2010

100 W IP 54

E27 (PAR38)

COLORES: NEGRO TEXTURADO

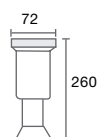

C2010J

Spot de jardín con jabalina fabricado en fundición de aluminio. Aro sellador de goma siliconada.



C2010

Spot de jardín con base. Construido en fundición de aluminio. Aro sellador de goma siliconada.

40/KIT

50 W IP 54

GU5,3 50W

COLORES: NEGRO TEXTURADO

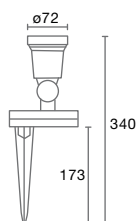

38/J

100 W IP 54

E27 (PAR38)

COLORES: NEGRO TEXTURADO

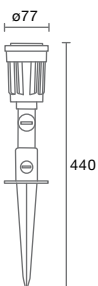

40/KIT

Spot de jardín con lanza y caja portaequipo



38/J

Spot de jardín con jabalina fabricado en PVC. Aro sellador de goma siliconada.

38/B

100 W IP 54

E27 (PAR38)

COLORES: NEGRO TEXTURADO

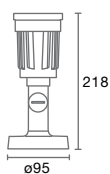

38/2B

2x100 W IP 54

2xE27 (PAR38)

COLORES: NEGRO TEXTURADO

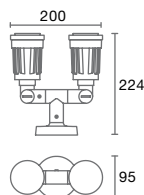

38/B

Spot de jardín fabricado en PVC. Aro sellador de goma siliconada.



38/2B

Spot de jardín fabricado en PVC. Aro sellador de goma siliconada.

SPTS DE JARDÍN

VITTA 5200

IP 54

E27

COLORES: NEGRO TEXTURADO
BLANCO TEXTURADO



DAGO 4400 / 4405

IP 54

E27

COLORES: NEGRO TEXTURADO
PLATA TEXTURADO

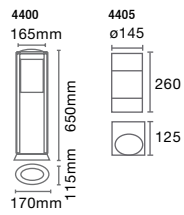

DAGO 4405

▲ Aplique de iluminación indirecta construido en fundición de aluminio inoxidable.

DAGO 4400

▲ Farola y aplique contruidos en fundición de aluminio. Difusor de policarbonato blanco. Tornillos de fijación en acero inoxidable.



GIANO 4000

IP 54

E27 B. Conusmo

COLORES: NEGRO TEXTURADO
PLATA TEXTURADO

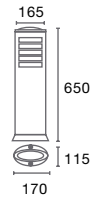

RING 4800

50 W IP 54

GU10 50W

COLORES: NEGRO TEXTURADO
PLATA TEXTURADO

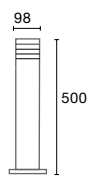

VITTA 5200

▲ Farola construída en fundición de aluminio. Tornillos de fijación en acero inoxidable.

GIANO 4000

▲ Farola construída en fundición de aluminio. Difusor de policarbonato blanco. Tornillos de fijación en acero inoxidable.



RING 4800

▲ Farola construída en fundición de aluminio. Difusor de acrílico translúcido. Tornillos de fijación en acero inoxidable.

TUBE 4600

100 W IP 54

E27 100W

COLORES: NEGRO TEXTURADO
PLATA TEXTURADO

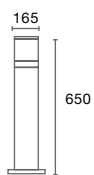

TUBE B408V

60 W IP 54

E27 60W

COLORES: NEGRO TEXTURADO
PLATA TEXTURADO

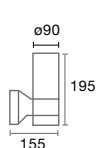

TUBE . 4600

▲ Farola construída en fundición de aluminio. Difusor de vidrio con satinado interior. Tornillos de fijación en acero inoxidable.

TUBE . B408V

▲ Aplique construido en fundición de aluminio. Difusor de vidrio con satinado interior.



SPOTS DE JARDÍN

EVE GRANDE 5100

100 W IP 54

E27 B. Consumo

COLORES: NEGRO TEXTURADO
PLATA TEXTURADO

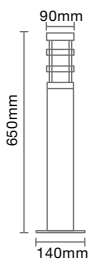

EVE CHICA 4100

IP 54

E27 B. Consumo

COLORES: NEGRO TEXTURADO
PLATA TEXTURADO

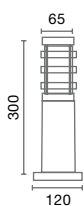

EVE 4105

IP 54

E27 B. Consumo

COLORES: NEGRO TEXTURADO
PLATA TEXTURADO

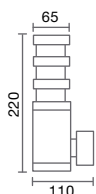

ISIS 4505

50 W IP 54

GU10 50W

COLORES: NEGRO TEXTURADO
PLATA TEXTURADO

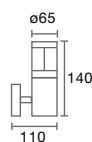

ISIS 4500

50 W IP 54

GU10 50W

COLORES: NEGRO TEXTURADO
PLATA TEXTURADO

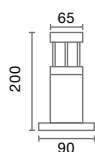

EVE GRANDE 5100

▲ Farola construída en fundición de aluminio. Vidrio satinado. Tornillos de fijación en acero inoxidable.



EVE CHICA 4100

▲ Farola enana construída en fundición de aluminio. Vidrio satinado. Tornillos de fijación en acero inoxidable.



ISIS 4505

▲ Aplique de iluminación indirecta construído en fundición de aluminio inoxidable.



EVE 4105

▲ Aplique construído en fundición de aluminio. Vidrio satinado.



ISIS 4500

▲ Farola enana de iluminación indirecta construída en fundición de aluminio. Tornillos de fijación en acero inoxidable.

SPOTS DE JARDÍN

FARO 4200

IP 54

E27 B. Consumo

COLORES: NEGRO TEXTURADO
PLATA TEXTURADO



SUB 4700

IP 54

G9 40W

COLORES: NEGRO TEXTURADO
PLATA TEXTURADO

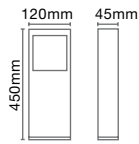

FARO . 4200

- ▲ Farola enana construida en fundición de aluminio. Vidrio satinado. Tornillos de fijación en acero inoxidable.

SUB 4700

- ▲ Farola enana construida en fundición de aluminio. Vidrio satinado. Tornillos de fijación en acero inoxidable.



FARO 4205R

IP 54

E27 B. Consumo

COLORES: NEGRO TEXTURADO
PLATA TEXTURADO

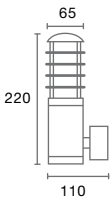

FARO 4200R

IP 54

E27 B. Consumo

COLORES: NEGRO TEXTURADO
PLATA TEXTURADO

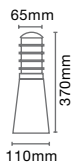

FARO . 4205R

- ▲ Aplique construido en fundición de aluminio. Vidrio satinado.

FARO . 4200R

- ▲ Farola enana construida en fundición de aluminio. Vidrio satinado. Tornillos de fijación en acero inoxidable.



SUB 4705

40 W IP 54

G9 40W

COLORES: NEGRO TEXTURADO
PLATA TEXTURADO

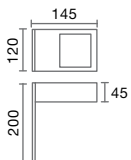

SUB 4705

- ▲ Aplique construido en aluminio. Vidrio satinado.



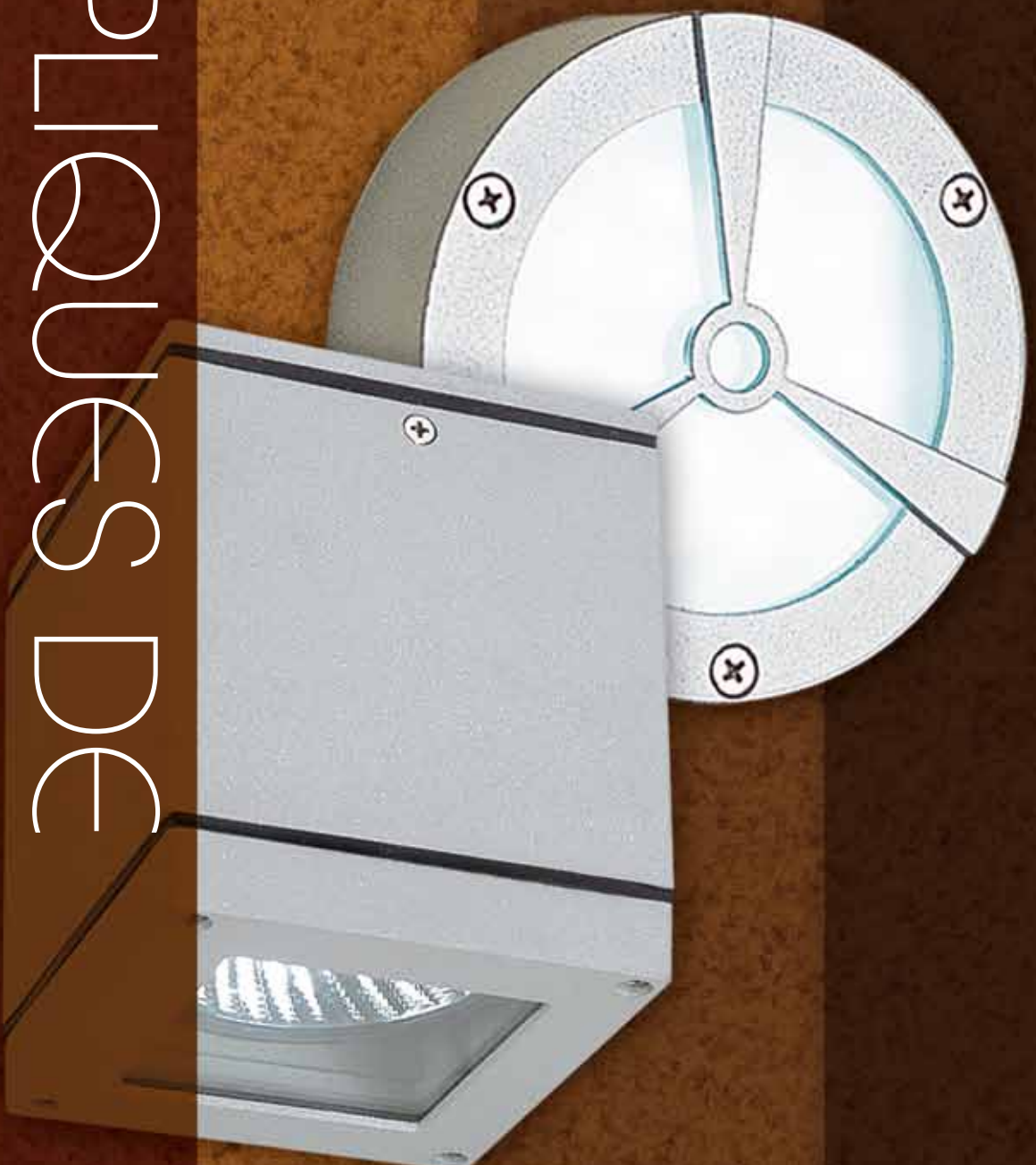

APPLIQUES DE TECHNOLOGIA PARATA

MONOVOLUMEN LED

ALTA POTENCIA

AT58001

4 x 1 W

LED 220V

COLORES: NEGRO TEXTURADO / PLATA TEXTURA

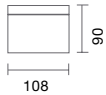

AT58001

▲ Aplique construido en aluminio. Provisto de Leds de alta luminosidad y vida útil. Juntas de goma siliconada. Vidrios escalonados para un encastre al ras.

AT57001

6 x 1 W

LED 220V

COLORES: NEGRO TEXTURADO

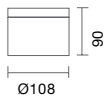

AT57001

▲ Aplique construido en aluminio. Provisto de Leds de alta luminosidad y vida útil. Juntas de goma siliconada. Vidrios escalonados para un encastre al ras.

BIDIRECCIONALES LED

ALTA POTENCIA

AP51004

8 x 1 W

 LED 220v

COLORES: PLATA TEXTURADO / NEGRO TEXTURADO

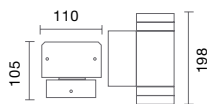

AP51004

▲ Aplique construido en aluminio. Provisto de Leds de alta luminosidad y vida útil. Juntas de goma siliconada. Vidrios escalonados para un encastre al raz.

AP51003

4 x 1 W

 LED 220V

COLORES: PLATA TEXTURADO / NEGRO TEXTURADO

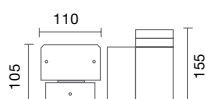

AP51003

▲ Aplique construido en aluminio. Provisto de Leds de alta luminosidad y vida útil. Juntas de goma siliconada. Vidrios escalonados para un encastre al raz.

AP57001

6 x 1 W

 LED 220V

COLORES: NEGRO TEXTURADO

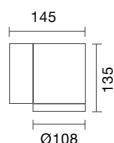

AP57001

▲ Aplique construido en aluminio. Provisto de Leds de alta luminosidad y vida útil. Juntas de goma siliconada. Vidrios escalonados para un encastre al raz.

B396.AL.H

3 x 1 W

 LED 220V

COLORES: PLATA TEXTURADO / NEGRO TEXTURADO

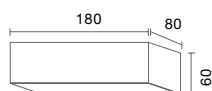

B396.AL.H

▲ Aplique construido en aluminio. Provisto de Leds de alta luminosidad y vida útil. Juntas de goma siliconada. Vidrios escalonados para un encastre al raz.

BIDIRECCIONALES LED

ALTA POTENCIA



APLIQUES PARA TECHO

WING

AT40003

40 W

IP 54

G9 40W 220V

COLORES: NEGRO TEXTURADO / BLANCO TEXTURADO



WING

- ▲ Luminaria de aplicar íntegramente construída en aluminio. Frente con encastre a rosca sobre la base. Juntas de goma siliconada.



SILO CHICO

T407

50 W

IP 54

GU10 50W

COLORES: NEGRO TEXTURADO / BLANCO TEXTURADO / PLATA TEXT.

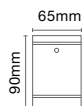

SILO CHICO

- ▲ Luminaria de aplicar íntegramente construída en aluminio. Frente con encastre a rosca sobre el cuerpo de la luminaria. Juntas de goma siliconada.



SILO GRANDE

T408

75 W

IP 54

E27 PAR 30 75W

COLORES: NEGRO TEXTURADO / PLATA TEXTURADO

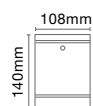

SILO GRANDE

- ▲ Luminaria de aplicar íntegramente construída en aluminio. Frente con encastre a rosca sobre el cuerpo de la luminaria. Juntas de goma siliconada.



APLIQUES PARA TECHO

SENNA CHICO

T501

50 W

IP 54

GU10 50W

COLORES: NEGRO TEXTURADO / BLANCO TEXTURADO / PLATA TEXT.

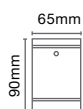

SENNA CHICO

- ▲ Luminaria de aplicar íntegramente construída en aluminio. Tornillos de acero inoxidable. Juntas de goma siliconada.

SENNA GRANDE

T502

75 W

IP 54

E27 PAR 30 75W

COLORES: NEGRO TEXTURADO / PLATA TEXTURADO

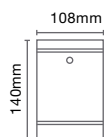

SENNA GRANDE

- ▲ Luminaria de aplicar íntegramente construída en aluminio. Tornillos de acero inoxidable. Juntas de goma siliconada.

APLIQUES EXTRA DELGADOS

SUEZ

E3500B

1,2 W

IP 54

12xLED
1.2W 220V

COLORES: NEGRO TEXTURADO / BLANCO TEXTURADO

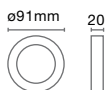

SUEZ E3500B

▲ Luminaria de aplicar íntegramente construída en aluminio. Difusor policarbonato satinado.

CAIRO

E3500A

0,5 W

IP 54

5xLED
0.5W 220V

COLORES: NEGRO TEXTURADO / BLANCO TEXTURADO

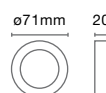

CAIRO E3500A

▲ Luminaria de aplicar íntegramente construída en aluminio. Difusor policarbonato satinado.

LUXOR

E3300B

1,6 W

IP 54

16xLED
1.6W 220V

COLORES: NEGRO TEXTURADO / BLANCO TEXTURADO

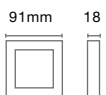

LUXOR E3300B

▲ Luminaria de aplicar íntegramente construída en aluminio. Difusor policarbonato satinado.

MARSA

E3300A

0,5 W

IP 54

5xLED
0.5W 220V

COLORES: NEGRO TEXTURADO / BLANCO TEXTURADO

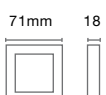

MARSA E3300A

▲ Luminaria de aplicar íntegramente construída en aluminio. Difusor policarbonato satinado.

APLIQUES LED

PICO E3014

1.2 W IP 54

12xLED
1.2W 220V

COLORES: NEGRO TEXTURADO
PLATA TEXTURADO

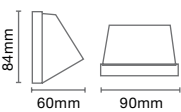

BAMBI E3015

1.5 W IP 54

15xLED
1.5W 220V

COLORES: NEGRO TEXTURADO
PLATA TEXTURADO

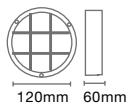

PICO

▲ Luminaria de aplicar íntegramente construída en aluminio. Juntas de goma siliconada. Tornillos de acero inoxidable.



BAMBI

▲ Luminaria de aplicar íntegramente construída en aluminio. Juntas de goma siliconada. Tornillos de acero inoxidable.

ALCE E3016.G9 E3016.LED

40 W IP 54
2.4W

G9 40W
24xLED
2.4W 220V

COLORES: NEGRO TEXTURADO
PLATA TEXTURADO

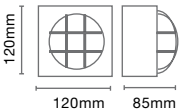

NET II E3100MB

1.5 W IP 54

15xLED
1.5W 220V

COLORES: NEGRO TEXTURADO
PLATA TEXTURADO

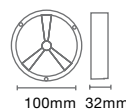

ALCE

▲ Luminaria de aplicar íntegramente construída en aluminio. Juntas de goma siliconada. Tornillos de acero inoxidable.



NET II

▲ Luminaria de aplicar íntegramente construída en aluminio. Juntas de goma siliconada. Tornillos de acero inoxidable.

SUN II E3100V

1.5 W IP 54

15xLED
1.5W 220V

COLORES: NEGRO TEXTURADO
PLATA TEXTURADO

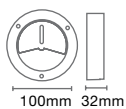

SUN II

▲ Luminaria de aplicar íntegramente construída en aluminio. Juntas de goma siliconada. Tornillos de acero inoxidable.

MINI TORTUGAS

ANTILO E3013

40 W IP 54

G9 40 W

COLORES: NEGRO TEXTURADO
PLATA TEXTURADO
BLANCO TEXTURADO

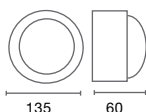

BUEY E3013R

40 W IP 54

G9 40 W

COLORES: NEGRO TEXTURADO
PLATA TEXTURADO
BLANCO TEXTURADO

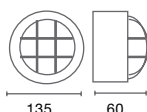

ANTILO

▲ Aplique para exterior construido en fundición de aluminio. Juntas de goma siliconada. Tornillos de acero inoxidable. Vidrio satinado.



BUEY

▲ Aplique para exterior construido en fundición de aluminio. Juntas de goma siliconada. Tornillos de acero inoxidable. Vidrio satinado.

COVER E3000C

40 W IP 54

G9 40 W

COLORES: NEGRO TEXTURADO
PLATA TEXTURADO
BLANCO TEXTURADO

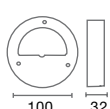

MOON E3000

40 W IP 54

G9 40 W

COLORES: NEGRO TEXTURADO
PLATA TEXTURADO
BLANCO TEXTURADO

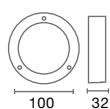

COVER

▲ Aplique para exterior construido en fundición de aluminio. Juntas de goma siliconada. Tornillos de acero inoxidable. Vidrio satinado.



MOON

▲ Aplique para exterior construido en fundición de aluminio. Juntas de goma siliconada. Tornillos de acero inoxidable. Vidrio satinado.

SUN E3000V

40 W IP 54

G9 40 W

COLORES: NEGRO TEXTURADO
PLATA TEXTURADO
BLANCO TEXTURADO

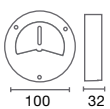

NET E3000MB

40 W IP 54

G9 40 W

COLORES: NEGRO TEXTURADO
PLATA TEXTURADO
BLANCO TEXTURADO

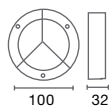

SUN

▲ Aplique para exterior construido en fundición de aluminio. Juntas de goma siliconada. Tornillos de acero inoxidable. Vidrio satinado.



NET

▲ Aplique para exterior construido en fundición de aluminio. Juntas de goma siliconada. Tornillos de acero inoxidable. Vidrio satinado.

APLIQUES LED

BALL

AP30001

2.4 W

IP 54

24xLED
2.4W 220V

COLORES: NEGRO TEXTURADO / PLATA TEXTURADO

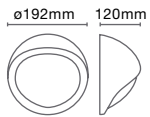

SENDER

AP30002

1.8 W

IP 54

18xLED
1.8W 220V

COLORES: NEGRO TEXTURADO / BLANCO TEXTURADO

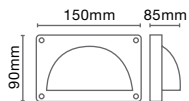

SECRET

AP30003

1.5 W

IP 54

15xLED
1.5W 220V

COLORES: NEGRO TEXTURADO / BLANCO TEXTURADO

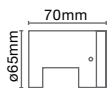

BALL

▲ Luminaria de aplicar íntegramente construída en aluminio. Juntas de goma siliconada. Difusor de policarbonato blanco.

SENDER

▲ Luminaria de aplicar íntegramente construída en aluminio. Juntas de goma siliconada. Tornillos de acero inoxidable.

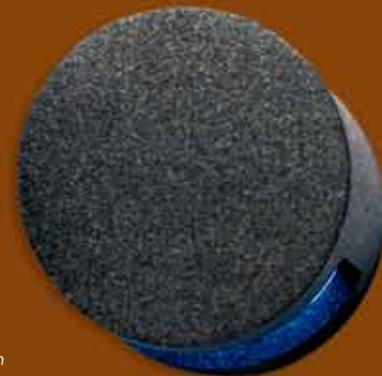

SECRET

▲ Luminaria de aplicar íntegramente construída en aluminio.

APLIQUES LED

PRISMA

B80001

1.2 W

IP 54

12xLED
1.2W 220V

COLORES: NEGRO TEXTURADO / BLANCO TEXTURADO

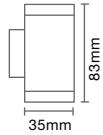

PRISMA

▲ Luminaria de aplicar íntegramente construída en aluminio. Juntas de goma siliconada.

DAKAR

B80003

0.4 W

IP 54

4xLED
0.4W 12V

COLORES: NEGRO TEXTURADO / BLANCO TEXTURADO



DAKAR . B80003

▲ Luminaria de aplicar de 4 efectos íntegramente construída en aluminio.

DAKAR

B80002

0.2 W

IP 54

2xLED
0.2W 12V

COLORES: NEGRO TEXTURADO / BLANCO TEXTURADO



DAKAR . B80002

▲ Luminaria de aplicar de 2 efectos íntegramente construída en aluminio.

APLIQUES DE PARED

ODA I

AP50001

1 x 50 W

IP 54

GU 10

COLORES: NEGRO TEXTURADO / BLANCO TEXTURADO / PLATA

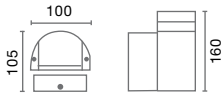

ODA I

- ▲ Luminaria construída íntegramente en fundición de aluminio. Tornillos de acero inoxidable. Separador acrílico translúcido. Vidrio al ras.

ODA II

AP50002

2 x 50 W

IP 54

2 x GU 10

COLORES: NEGRO TEXTURADO / BLANCO TEXTURADO / PLATA

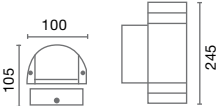

ODA II

- ▲ Luminaria construída íntegramente en fundición de aluminio. Tornillos de acero inoxidable. Separador acrílico translúcido. Vidrio al ras.



MAO I

AP50003

1 x 50 W

IP 54

GU 10

COLORES: NEGRO TEXTURADO / BLANCO TEXTURADO / PLATA

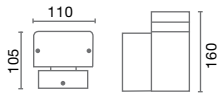

MAO I

- ▲ Luminaria construída íntegramente en fundición de aluminio. Tornillos de acero inoxidable. Separador acrílico translúcido. Vidrio al ras.

MAO II

AP50004

2 x 50 W

IP 54

2 x GU 10

COLORES: NEGRO TEXTURADO / BLANCO TEXTURADO / PLATA

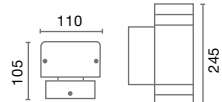

MAO II

- ▲ Luminaria construída íntegramente en fundición de aluminio. Tornillos de acero inoxidable. Separador acrílico translúcido. Vidrio al ras.



APLIQUES DE PARED

CILINDRO B406

40 W IP 54

 G9 40W 220V

COLORES: NEGRO TEXTURADO
PLATA TEXTURADO

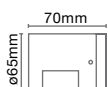

DISCO B407

60 W IP 54

 G9 60W 220V

COLORES: NEGRO TEXTURADO
PLATA TEXTURADO

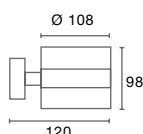

CILINDRO . B406

▲ Aplique construido en fundición de aluminio. Vidrio satinado.





DISCO . B407

▲ Aplique construido en fundición de aluminio. Frontes a rosca con vidrio translúcido.

DISCO GRANDE B408

2x60W IP 54

 2 x E27 60W
 PAR 20

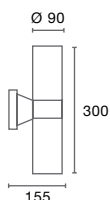

COLORES: NEGRO TEXTURADO
PLATA TEXTURADO



CILINDRO GRANDE B409-2

100 / 150W

IP 54

 E27 100W
 R7S 150W

COLORES: NEGRO TEXTURADO
PLATA TEXTURADO

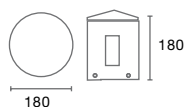

CILINDRO . B409-2

▲ Aplique construido en fundición de aluminio de dos efectos.



AERO B601

50W

IP 54

 G9 50W

COLORES: NEGRO TEXTURADO
BLANCO TEXTURADO

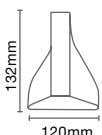

CILINDRO GRANDE B409-4

100 / 150W

IP 54

 E27 100W
 R7S 150W

COLORES: NEGRO TEXTURADO
PLATA TEXTURADO

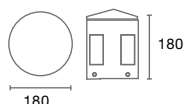

AERO . B601

▲ Aplique construido íntegramente en fundición de aluminio. Tornillos al ras en acero inoxidable. Juntas de goma siliconada. Bornera de conexión.



CILINDRO . B409-4

▲ Aplique construido en fundición de aluminio de cuatro efectos.

APLIQUES DE PARED

SENDA

B600

150 W

IP 54

RX7S 150W HQI

COLORES: NEGRO

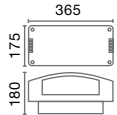

SENDA

- ▲ Aplique construido íntegramente en fundición de aluminio. Vidrios translúcidos. Tornillos de acero inoxidable.

SENKU

B605

150 W

IP 54

RX7S 150W

COLORES: NEGRO

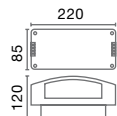

SENKU

- ▲ Luminaria construída íntegramente en fundición de aluminio. Tornillos de acero inoxidable.

BODY

B606

IP 54

E27 Bajo Consumo

COLORES: NEGRO TEXTURADO / BLANCO TEXTURADO

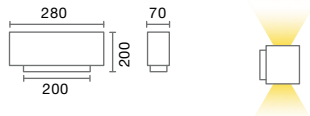

BODY

- ▲ Luminaria construída íntegramente en fundición de aluminio. Tornillos de acero inoxidable. Dos efectos. Vidrio satinado.

BODY . C/RAJA

B607

IP 54

E27 Bajo Consumo

COLORES: NEGRO TEXTURADO / BLANCO TEXTURADO

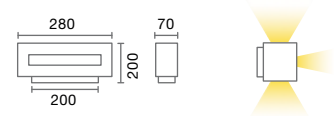

BODY C/RAJA

- ▲ Luminaria construída íntegramente en fundición de aluminio. Tornillos de acero inoxidable. Tres efectos. Raya frontal. Vidrio satinado.

APLIQUES DE PARED

ARISTA

B396.AL
B396.AL.LED

60 W / 4W

IP 54

 RX7S 60W
 40xLED
4W 220V

COLORES: NEGRO TEXTURADO / PLATA / BLANCO TEXTURADO

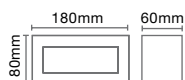

LUNITA

B397.AL

50 W

IP 54

 G9 50W

COLORES: NEGRO TEXTURADO / PLATA / BLANCO TEXTURADO

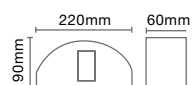

CURVITO

B398.AL

50 W

IP 54

 G9 50W

COLORES: NEGRO TEXTURADO / PLATA / BLANCO TEXTURADO

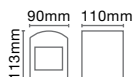

BIGA

B501

50 W

IP 54

 2xGU10 50W

COLORES: NEGRO TEXTURADO / PLATA

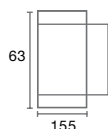

ARISTA

▲ Aplique construido íntegramente en fundición de aluminio. Tornillos al ras en acero inoxidable. Juntas de goma siliconada. Bornera de conexión. Vidrios escalonados en sus cuatro lados para un encastre al ras.



LUNITA

▲ Aplique construido íntegramente en fundición de aluminio. Tornillos al ras en acero inoxidable. Juntas de goma siliconada. Bornera de conexión. Vidrios escalonados en sus cuatro lados para un encastre al ras.



CURVITO

▲ Aplique construido íntegramente en fundición de aluminio. Tornillos al ras en acero inoxidable. Juntas de goma siliconada. Bornera de conexión. Vidrios escalonados en sus cuatro lados para un encastre al ras.



BIGA

▲ Aplique construido íntegramente en fundición de aluminio. Tornillos en acero inoxidable. Juntas de goma siliconada. Vidrios planos.



APLIQUES DE PARED

MINI

B400.AL

MINI

B400.FE

50 W

IP 54

 G9 50W

COLORES: NEGRO TEXTURADO / PLATA / BLANCO TEXTURADO

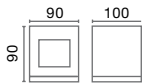

MINI B400.AL

- ▲ Aplique construido íntegramente en fundición de aluminio. Tornillos al ras en acero inoxidable. Juntas de goma siliconada. Bornera de conexión. Vidrios escalonados en sus cuatro lados para un encastrado al ras.

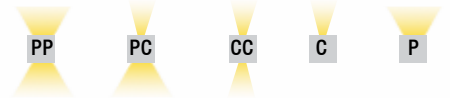

MINI B400.FE

- ▲ Cuerpo construido en chapa de acero con tratamiento electrostático. Base de aluminio. Tornillos al ras en acero inoxidable. Juntas de goma siliconada. Bornera de conexión.

RECTO

B401.AL

RECTO

B401.FE

150 W

IP 54

 RX7S 150W

COLORES: NEGRO TEXTURADO / PLATA / BLANCO TEXTURADO

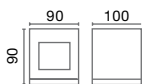

RECTO B401.AL

- ▲ Aplique construido íntegramente en fundición de aluminio. Tornillos al ras en acero inoxidable. Juntas de goma siliconada. Bornera de conexión. Vidrios escalonados en sus cuatro lados para un encastrado al ras.

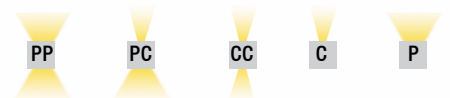

RECTO B401.FE

- ▲ Cuerpo construido en chapa de acero con tratamiento electrostático. Base de aluminio. Tornillos al ras en acero inoxidable. Juntas de goma siliconada. Bornera de conexión.

TORTUGAS



TORTUGAS

WILBUR

E3201

IP 54

E27

COLORES: NEGRO TEXTURADO / BLANCO TEXTURADO / PLATA

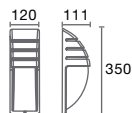

WILBUR

- ▲ Aplique para exterior construido íntegramente en fundición de aluminio. Junta en goma siliconada. Tornillos de acero inoxidable. Difusor de policarbonato blanco.

WAYNE

E3202

IP 54

E27

COLORES: NEGRO TEXTURADO / BLANCO TEXTURADO / PLATA

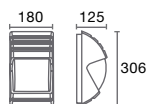

WAYNE

- ▲ Aplique para exterior construido íntegramente en fundición de aluminio. Junta en goma siliconada. Tornillos de acero inoxidable. Difusor de policarbonato blanco.

ROGER

E3231

IP 54

E27

COLORES: NEGRO TEXTURADO / BLANCO TEXTURADO / PLATA



ROGER

- ▲ Aplique para exterior construido íntegramente en fundición de aluminio. Junta en goma siliconada. Tornillos de acero inoxidable. Vidrio satinado.

RYAN

E3231C

IP 54

E27

COLORES: NEGRO TEXTURADO / BLANCO TEXTURADO / PLATA



RYAN

- ▲ Aplique para exterior construido íntegramente en fundición de aluminio. Junta en goma siliconada. Tornillos de acero inoxidable. Vidrio satinado.

TORTUGAS

TONY

E3211 2xE27 / E3221 E27

60 W IP 54

 E27 60W

COLORES: NEGRO TEXTURADO / BLANCO TEXTURADO / PLATA

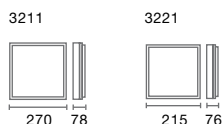

TREVOR

E3211R 2xE27 / E3221R E27

60 W IP 54

 E27 60W

COLORES: NEGRO TEXTURADO / BLANCO TEXTURADO / PLATA

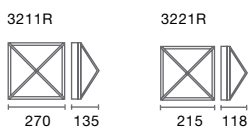

IAN

E3261

50 W IP 54

 G9 50W

COLORES: NEGRO TEXTURADO / BLANCO TEXTURADO / PLATA



IGOR

E3261C

50 W IP 54

 G9 50W

COLORES: NEGRO TEXTURADO / BLANCO TEXTURADO / PLATA



TONY

▲ Aplique para exterior construido íntegramente en fundición de aluminio. Junta en goma siliconada. Tornillos de acero inoxidable. Vidrio satinado.



TREVOR

▲ Aplique para exterior construido íntegramente en fundición de aluminio. Junta en goma siliconada. Tornillos de acero inoxidable. Vidrio satinado.



IAN

▲ Aplique para exterior construido íntegramente en fundición de aluminio. Junta en goma siliconada. Tornillos de acero inoxidable. Vidrio satinado.



IGOR

▲ Aplique para exterior construido íntegramente en fundición de aluminio. Junta en goma siliconada. Tornillos de acero inoxidable. Vidrio satinado.

OLAF

E3241

IP 54

 E27 60W

COLORES: NEGRO TEXTURADO / BLANCO TEXTURADO / PLATA

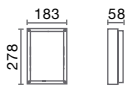

OTIS

E3241C

IP 54

 E27 60W

COLORES: NEGRO TEXTURADO / BLANCO TEXTURADO / PLATA

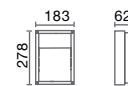

KIM

E3251

IP 54

 E27 40W

COLORES: NEGRO TEXTURADO / BLANCO TEXTURADO / PLATA

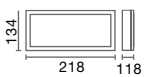

KEVIN

E3251C

IP 54

 E27 40W

COLORES: NEGRO TEXTURADO / BLANCO TEXTURADO / PLATA

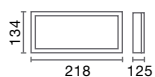

OLAF

- ▲ Aplique para exterior construido íntegramente en fundición de aluminio. Junta en goma siliconada. Tornillos de acero inoxidable. Vidrio satinado.

OTIS

- ▲ Aplique para exterior construido íntegramente en fundición de aluminio. Junta en goma siliconada. Tornillos de acero inoxidable. Vidrio satinado.

KIM

- ▲ Aplique para exterior construido íntegramente en fundición de aluminio. Junta en goma siliconada. Tornillos de acero inoxidable. Vidrio satinado.

KEVIN

- ▲ Aplique para exterior construido íntegramente en fundición de aluminio. Junta en goma siliconada. Tornillos de acero inoxidable. Vidrio satinado.

TORTUGAS

STANDY

E3200

50 W

IP 54

 G9 50W

COLORES: NEGRO TEXTURADO / PLATA TEXTURADO

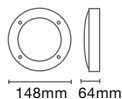

STANDY

▲ Aplique para exterior construido en fundición de aluminio. Juntas de goma siliconada. Tornillos de acero inoxidable. Vidrio satinado.



STRESS

E3200R

50 W

IP 54

 G9 50W

COLORES: NEGRO TEXTURADO / PLATA TEXTURADO

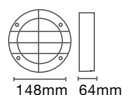

STRESS

▲ Aplique para exterior construido en fundición de aluminio. Juntas de goma siliconada. Tornillos de acero inoxidable. Vidrio satinado.



SHOCK

E3200C

50 W

IP 54

 G9 50W

COLORES: NEGRO TEXTURADO / PLATA TEXTURADO

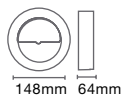

SHOCK

▲ Aplique para exterior construido en fundición de aluminio. Juntas de goma siliconada. Tornillos de acero inoxidable. Vidrio satinado.



CÚSPIDE

3152

IP 54

E27 . Bajo Consumo

COLORES: NEGRO / BLANCO

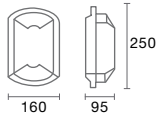

CÚSPIDE . 3152

▲ Luminaria de aplicar construída en aluminio. Cubierta de policarbonato satinado. Tornillos de acero inoxidable.

CÚSPIDE

3152R

IP 54

E27 . Bajo Consumo

COLORES: NEGRO / BLANCO

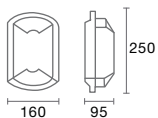

CÚSPIDE . 3152R

▲ Luminaria de aplicar construída en aluminio. Cubierta de policarbonato satinado. Tornillos de acero inoxidable.

ASSIRA I

AP50010

IP 54

E27 . Bajo Consumo

COLORES: PLATA / NEGRO TEXTURADO

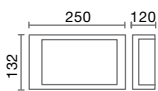

ASSIRA I . AP50010

▲ Luminaria de aplicar construída en aluminio. Cubierta de policarbonato opal. Tornillos de acero inoxidable.

ASSIRA II

AP50011

IP 54

E27 . Bajo Consumo

COLORES: PLATA / NEGRO TEXTURADO

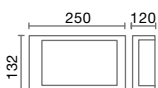

ASSIRA II . AP50011

▲ Luminaria de aplicar construída en aluminio. Cubierta de policarbonato opal. Tornillos de acero inoxidable.

TORTUGAS

ALACA

E3291

IP 54

 E27

COLORES: BLANCO TEXTURADO

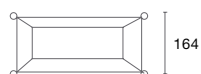
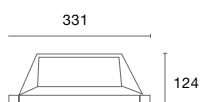

E3291

▲ Luminaria de aplique construida en aluminio. Cubierta de policarbonato opal. Tornillos de acero inoxidable.

EXODO

AP30750P

2 x 26 W

IP 54

 G24D3

COLORES: BLANCO TEXTURADO

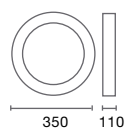

EXODO

▲ Aplique para intemperie construido íntegramente en fundición de aluminio. Posee difusor de policarbonato blanco, tornillos de acero inoxidable. Consistencia robusta y diseño sobrio. En el interior de su cuerpo puede ser alojado un equipo de emergencia completo.

TORTUGAS

551

60 W IP 54

E27 60w

COLORES: NEGRO / BLANCO / PLATA

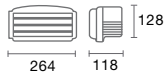

552

60 W IP 54

E27 60w

COLORES: NEGRO / BLANCO / PLATA

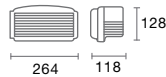

554

60 W IP 54

E27 60w

COLORES: NEGRO / BLANCO / PLATA

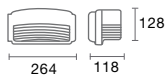

541/N

IP 54

E27

COLORES: NEGRO / BLANCO

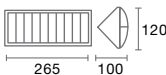

542/N

IP 54

E27

COLORES: NEGRO / BLANCO / PLATA

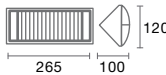

543/N

IP 54

E27

COLORES: NEGRO / BLANCO

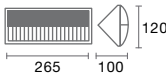

ECCO II

3190

100 W IP 54

E27 100w

COLORES: NEGRO / BLANCO / PLATA

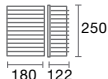

ECCO I

3180

100 W IP 54

E27 100w

COLORES: NEGRO / BLANCO / PLATA

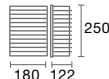

ECCO III

3170

100 W IP 54

E27 100w

COLORES: NEGRO / BLANCO / PLATA



551

▲ Luminaria de aplicar construída en aluminio. Cubierta de vidrio. Tornillos de acero inoxidable.



552

▲ Luminaria de aplicar construída en aluminio. Cubierta de vidrio. Tornillos de acero inoxidable.



554

▲ Luminaria de aplicar construída en aluminio. Cubierta de vidrio. Tornillos de acero inoxidable.



541/N

▲ Luminaria de aplicar construída en aluminio. Cubierta de polí-carbonato satinado. Tornillos de acero inoxidable.



542/N

▲ Luminaria de aplicar construída en aluminio. Cubierta de polí-carbonato satinado. Tornillos de acero inoxidable.



543/N

▲ Luminaria de aplicar construída en aluminio. Cubierta de polí-carbonato satinado. Tornillos de acero inoxidable.



ECCO II . 3190

▲ Luminaria de aplicar construída en aluminio. Cubierta de vidrio. Tornillos de acero inoxidable.



ECCO I . 3180

▲ Luminaria de aplicar construída en aluminio. Cubierta de vidrio. Tornillos de acero inoxidable.



ECCO III . 3170

▲ Luminaria de aplicar construída en aluminio. Cubierta de vidrio. Tornillos de acero inoxidable.

TORTUGAS

3073

60 W IP 54

E27 60w

COLORES: NEGRO / BLANCO

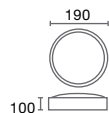

3130

60 W IP 54

E27 60w

COLORES: NEGRO / BLANCO



3073



3130

3084

60 W IP 54

E27 60w

COLORES: NEGRO / BLANCO / TITANIUM



3075N
3085N

60 / 100 W

IP 54

E27 60/100w

COLORES: NEGRO / BLANCO

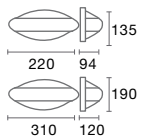

3084



3075N / 3085N

3074
3094

60 / 100 W

IP 54

E27 60/100w

COLORES: NEGRO / BLANCO / TITANIUM



3094 / 3074

▲ Luminarias de aplicar construídas en aluminio. Cubiertas de vidrio. Tornillos de acero inoxidable.

TORTUGAS

POLO 530

60 W IP 54

E27 60w

COLORES: NEGRO / BLANCO / PLATA

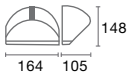

POLO 532

100 W IP 54

E27 100w

COLORES: NEGRO / BLANCO / PLATA



POLO 530



POLO 532

POLA 531

60 W IP 54

E27 60w

COLORES: NEGRO / BLANCO

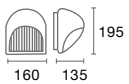

541

100 W IP 54

E27 100w

COLORES: NEGRO / BLANCO

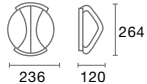

POLA 531



541

ECONO 3071

60 W IP 54

E27 60w

COLORES: NEGRO / BLANCO

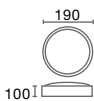

ECONO 3081

60 W IP 54

E27 60w

COLORES: NEGRO / BLANCO

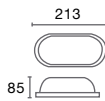

ECONO 3071



ECONO 3081

ECONO 3072

60 W IP 54

E27 60w

COLORES: NEGRO / BLANCO



ECONO 3082

60 W IP 54

E27 60w

COLORES: NEGRO / BLANCO



ECONO 3072



ECONO 3082

▲ Luminarias de aplicar construídas en aluminio. Cubiertas de vidrio. Tornillos de acero inoxidable.

FAROLLES



ROSEDAL

312/1

60 W

 E27 60w

COLORES: NEGRO / BLANCO

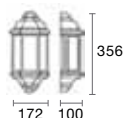

ROSEDAL 312/1

▲ Farol de aplicar construido en aluminio. Vidrios biselados.



ROSEDAL

312/2

2 x 60 W

 E27 2x60w

COLORES: NEGRO / BLANCO

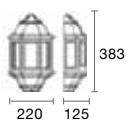

ROSEDAL 312/2

▲ Farol de aplicar construido en aluminio. Vidrios biselados.



SAN FRANCISCO

313

60 W

 E27 2x60w

COLORES: NEGRO / BLANCO

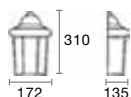

SAN FRANCISCO

▲ Farol de aplicar construido en aluminio. Vidrios biselados.



FAROLES

ROSEDAL 304/1P

100 W

E27 100w

COLORES: NEGRO

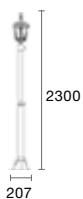

ROSEDAL 304/2P

100 W

E27 100w

COLORES: NEGRO

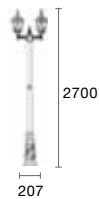

ROSEDAL 304

100 W

E27 100w

COLORES: NEGRO / BLANCO



ROSEDAL 306

100 W

E27 100w

COLORES: NEGRO / BLANCO

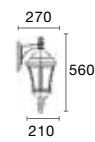

ROSEDAL 314

100 W

E27 100w

COLORES: NEGRO / BLANCO

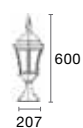

ROSEDAL 311

100 W

E27 100w

COLORES: NEGRO / BLANCO

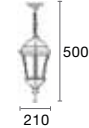

304/1P

▲ Farola construída en aluminio. Vidrios biselados.

304/2P

▲ Farola construída en aluminio. Vidrios biselados.

304

▲ Farol de aplicar construído en aluminio. Vidrios biselados.

314

▲ Farol para poste construído en aluminio. Vidrios biselados.



306

▲ Farol de aplicar construído en aluminio. Vidrios biselados.



311

▲ Farol de colgar construído en aluminio. Vidrios biselados.



FAROLES

PATIO 201

100 W

E27 100w

COLORES: NEGRO / BLANCO

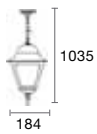

PATIO 202

100 W

E27 100w

COLORES: NEGRO / BLANCO

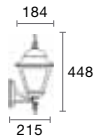

PATIO 201

▲ Farol de colgar construido en aluminio. Vidrios biselados.



PATIO 202

▲ Farol de aplicar construido en aluminio. Vidrios biselados.

DALLAS 203

60 W

E27 60w

COLORES: NEGRO / BLANCO

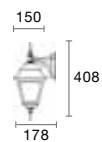

MIAMI 315

60 W

E27 60w

COLORES: NEGRO / BLANCO

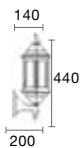

DALLAS 203

▲ Farol de aplicar construido en aluminio. Vidrios biselados.



MIAMI 315

▲ Farol de aplicar construido en aluminio. Vidrios biselados.

BOX 412

100 W

E27 100w

COLORES: NEGRO / BLANCO

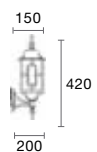

BOX 413

100 W

E27 100w

COLORES: NEGRO / BLANCO

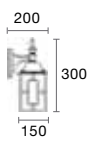

BOX 412

▲ Farol de aplicar construido en aluminio. Vidrios biselados.



BOX 413

▲ Farol de aplicar construido en aluminio. Vidrios biselados.

FAROLES

DAKOTA

212 / 213

60 / 100 W

 E27 60 / 100W

COLORES: NEGRO / BLANCO



DAKOTA 212 . 213

▲ Farol de aplicar construido en aluminio. Vidrios biselados.

TEXAS

▲ Farol de aplicar construido en aluminio. Vidrios biselados.

TEXAS

214

100 W

 E27 100W

COLORES: NEGRO / BLANCO

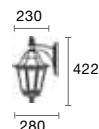

VILLAGE

215 / 216

60 / 100 W

 E27 60 / 100W

COLORES: NEGRO / BLANCO

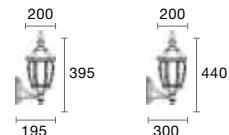

VILLAGE 215 . 216

▲ Farol de aplicar construido en aluminio. Vidrios biselados.

TEXAS . 221

▲ Farol de colgar construido en aluminio. Vidrios biselados.

TEXAS

221

100 W

 E27 100W

COLORES: NEGRO / BLANCO



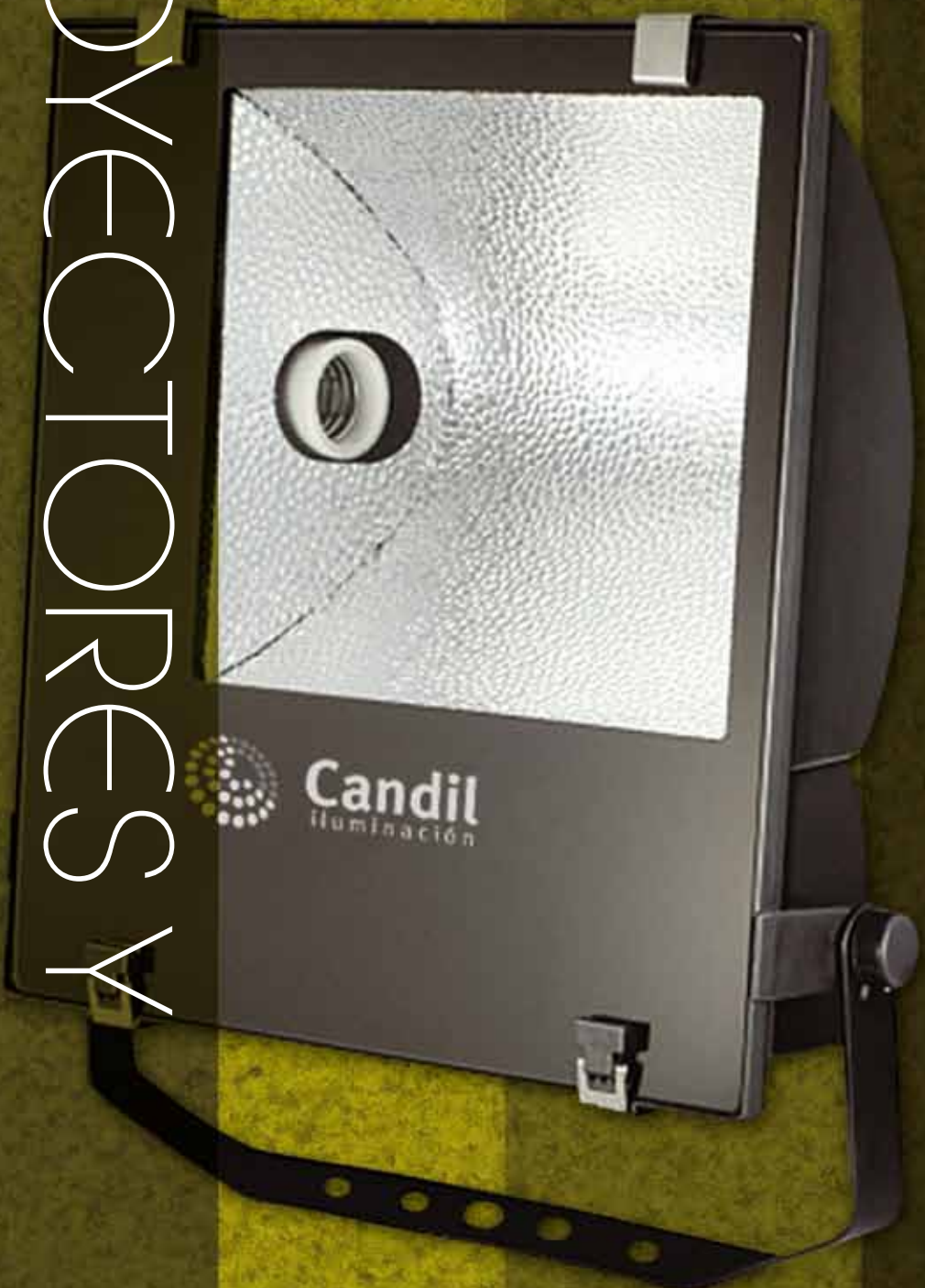

PROYECTORRES Y CAMPAÑAS INDUSTRIALES

PROYECTORES

CAPITOL I . P5001

150 W

 RXTS HQI

COLORES: NEGRO TEXTURADO

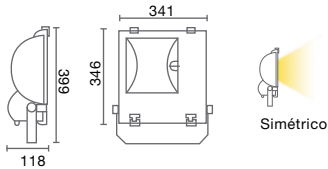



CAPITOL I

▲ Proyector para exterior construido en fundición de aluminio, frente de vidrio templado. Diseño estilizado. Reflector de aluminio brillantado simétrico. El equipo auxiliar va alojado dentro del cuerpo del proyector.

CAPITOL II . P5002

250 / 400 W

 E40 HQI
 E40 SAP

COLORES: NEGRO TEXTURADO / BLANCO TEXTURADO

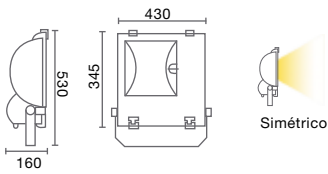

CAPITOL II

▲ Proyector para exterior construido en fundición de aluminio, frente de vidrio templado. Diseño estilizado. Reflector de aluminio brillantado simétrico. El equipo auxiliar va alojado dentro del cuerpo del proyector.



NEW YORK I . P5501

150 W

 RXTS HQI

COLORES: NEGRO TEXTURADO / BLANCO TEXTURADO

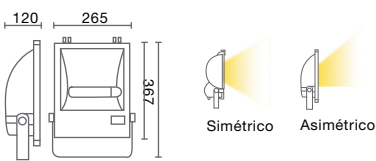



NEW YORK I

▲ Proyector para exterior construido en fundición de aluminio, frente de aluminio con vidrio templado. Moderno diseño. Variantes con reflector de aluminio brillantado simétrico y asimétrico. El equipo auxiliar va alojado dentro del cuerpo del proyector.

NEW YORK II . P5502

250 / 400 W

 E40 HQI
 E40 SAP

COLORES: NEGRO TEXTURADO / BLANCO TEXTURADO

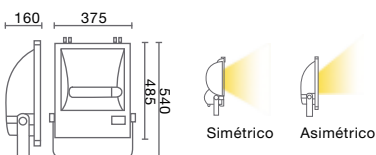

NEW YORK II

▲ Proyector para exterior construido en fundición de aluminio, frente de aluminio con vidrio templado. Moderno diseño. Variantes con reflector de aluminio brillantado simétrico y asimétrico. El equipo auxiliar va alojado dentro del cuerpo del proyector.



PROYECTORES

QUEENS . P5802

250 / 400 W

 E40 HQI / SAP

COLORES: NEGRO TEXTURADO

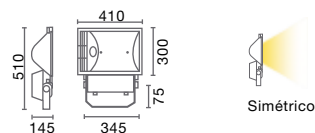

QUEENS

▲ Proyector para exterior construido en fundición de aluminio. Frente de aluminio con vidrio templado. Diseño compacto. Reflector simétrico de aluminio abrigantado. El equipo auxiliar va alojado dentro del cuerpo del proyector.

BROOKLYN . P1200

70 / 150 W

 RX7S HQI

COLORES: NEGRO TEXTURADO / BLANCO TEXTURADO / PLATA

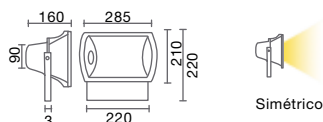

BROOKLYN

▲ Proyector para exterior. construido en fundición de aluminio. frente de vidrio templado. encastre con clips de acero inoxidable, el equipo auxiliar va alojado en la parte posterior dentro del cuerpo del proyector.

HARLEM . P5701

70 / 150 W

 RX7S HQI

COLORES: NEGRO TEXTURADO / BLANCO TEXTURADO

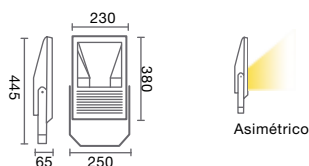

HARLEM

▲ Proyector para exterior. construido en fundición de aluminio. Frente de aluminio con vidrio templado. Diseño compacto. Reflector asimétrico de aluminio abrigantado. El equipo auxiliar va alojado dentro del cuerpo del proyector.

PHARMA . P5901

70 / 150 W

 RX7S HQI

COLORES: NEGRO TEXTURADO / BLANCO TEXTURADO / PLATA

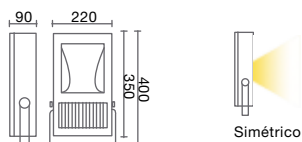

PHARMA

▲ Proyector para exterior construido en fundición de aluminio. Frente de aluminio con vidrio templado. Diseño compacto y moderno. Reflector simétrico de aluminio abrigantado. El equipo auxiliar va alojado dentro del cuerpo del proyector.



PANTALLAS INDUSTRIALES

DEPOT . CIAB48-A1

250 / 400 W

 E40 HQI 250 / 400 W
E40 SAP 250 W

DEPOT . CIAB48-A2

250 / 400 W

 E40 HQI 250 / 400 W
E40 SAP 250 W

DEPOT. CIAB48-A3

150 W

 E27 150 W

COLORES: ALUMINIO BRILLANTE

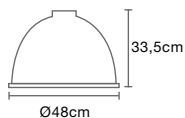

CIAB48-A1
ø 48 cm
250 / 400 W

DEPOT CIAB48

▲ Pantalla de aluminio brillante de 1mm de espesor.
Opcional: tapa de vidrio templado



CIAB48-A2
ø 48 cm
250 / 400 W



CIAB48-A3
ø 48 cm
150 W

SOPORTES



A1 Soporte construido en aluminio para pantallas de aluminio o policarbonato. Incluye gancho para colgar y tapa de inspección a bornera. Mariposas de cierre y cadenas de suspensión facilitan el mantenimiento en altura. Posee cavidad para alojar el equipo auxiliar.



A2 Soporte construido en aluminio para pantallas de aluminio o policarbonato. Incluye gancho para colgar. Posee cavidad para alojar el equipo auxiliar.



A3 Soporte construido en aluminio para pantallas de aluminio o policarbonato. Incluye gancho para colgar para ser utilizado con lámparas bajo consumo o bien para lámparas de descarga con equipo auxiliar distante.

A1 - A2 - A3 : Color Plata

DEPOT . CIAM41-A1

250 / 400 W

 E40 HQI 250 / 400 W
E40 SAP 250 W

DEPOT . CIAM41-A2

250 / 400 W

 E40 HQI 250 / 400 W
E40 SAP 250 W

DEPOT . CIAM41-A3

150 W

 E27 150 W

COLORES: ALUMINIO SEMI-MATE

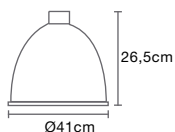

CIAM41-A3
ø 41 cm
250 / 400 W

DEPOT CIAM41

▲ Pantalla de aluminio semi-mate de 1mm de espesor.
Opcional: tapa de vidrio templado



CIAM41-A2
ø 41 cm
250 / 400 W



CIAM41-A1
ø 41 cm
150 W

PANTALLAS INDUSTRIALES DE POLICARBONATO

CIPA 40

70 / 150 W

E27 HQI 70 / 150W



TODOS APTOS PARA SOPORTES A1, A2, A3

CIPA 49

250 / 400 W

E40 HQI 250 / 400W
E40 SAP 250W



CIPA 59

250 / 400 W

E40 HQI 250 / 400W
E40 SAP 250W



DEPOT CIPA

- ▲ Pantalla de policarbonato con reflector interno de aluminio brillante. Optimiza el rendimiento lumínico. Opcional: tapa de policarbonato con cierre de acero inoxidable.

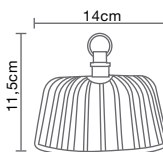
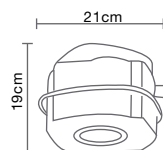
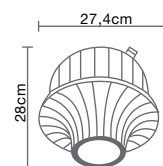

CIPC 30

100 W

E 27 100 W



APTO PARA SOPORTE A3

CIPC 40

70 / 150 W

E27 HQI 70 / 150W
E27 SAP 70 / 150W



APTO PARA SOPORTE A1, A2, A3

CIPC 49

250 / 400 W

E40 HQI 250 / 400W
E40 SAP 250W



APTO PARA SOPORTE A1, A2, A3

CIPC 59

250 / 400 W

E40 HQI 250 / 400W
E40 SAP 250W



APTO PARA SOPORTE A1, A2, A3



DEPOT CIPC

- ▲ Pantalla de policarbonato. Opcional: tapa de policarbonato con cierre de acero inoxidable.



ALU/NERA PUBBLICO

ALUMBRADO PÚBLICO

STRADA I . FP20001

70 / 150 W

 E27 HQI 70/150w

COLORES: BLANCO

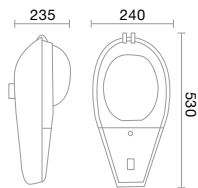

STRADA I

- ▲ Farola de alumbrado público construida en aluminio. Difusor de vidrio. Ajuste regulable para fijación de \varnothing 40 mm.



STRADA II . FP20002

250 W

 E40 HQI 250w

COLORES: BLANCO

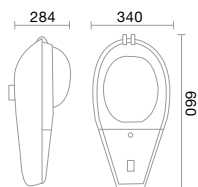

STRADA II

- ▲ Farola de alumbrado público construida en aluminio. Difusor de vidrio. Ajuste regulable para fijación de \varnothing 40 mm.



ALUMBRADO PÚBLICO

ALESSA . FP10001

150 W

RX7S HQI

COLORES: NEGRO / PLATA

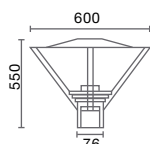

ALESSA

▲ Farola de iluminación indirecta construida íntegramente en aluminio. Difusor de policarbonato transparente. Para poste de 76 mm

CHIARA . FP10006

150 / 36 W

E 27 150w HQI

G13 36W

COLORES: NEGRO

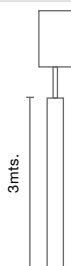

CHIARA

▲ Farola de iluminación directa e indirecta. El poste cuenta con ventanas de policarbonato opal con iluminación fluorescente interior.

COLUMNA

FPCOL3076

COLORES: NEGRO / PLATA

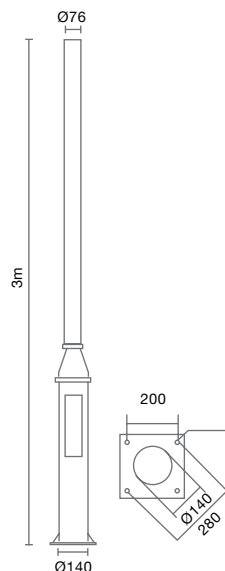

COLUMNA

▲ Poste para farola con caja de inspección. Altura 3 metros. Diámetro de la sección superior para fijación de luminaria 76mm. Planchuela de fijación al piso de 12mm de espesor.



ALUMBRADO PÚBLICO

FIORE . FP10002

150 W

 E40 HQI 150w

COLORES: NEGRO / PLATA

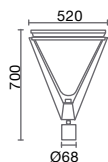

GINA . FP10005

250 W

 E40 HQI - SAP E40

COLORES: NEGRO

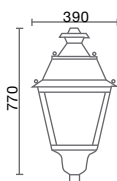

OTTAVIA . FP10004

150 W

 E27 HQI

COLORES: NEGRO

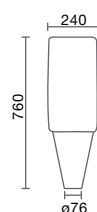

LORETO . FP10003

150 W

 RX7S HQI 150w

COLORES: NEGRO

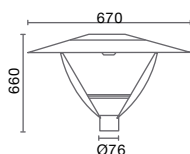

FIORE

▲ Farola de iluminación directa construida íntegramente en aluminio. Cubierta superior de 2mm de espesor a continuación se desarrolla un anillo suspendido por 4 brazos desde la base de la luminaria. Posee cómodo acceso al equipo auxiliar y lámpara a través de la cubierta superior. Difusor de policarbonato transparente de 8mm de espesor. Reflector de aluminio anodizado. Para poste de \varnothing 68 mm.

GINA

▲ Farol construido en aluminio, posee cómodo acceso al equipo auxiliar y lámpara mediante la apertura de la tapa superior. Difusores de policarbonato opal. Opcional adaptador para columna de 60mm.



LORETO

▲ Farola de iluminación indirecta construida íntegramente en aluminio. Cubierta superior de 2mm de espesor contiene reflector. La cubierta apoya en 4 brazos sobre la base de la luminaria. La lámpara se encuentra rodeada por un reflector parabólico de aluminio anodizado con cierre hermético de vidrio templado. Posee cómodo acceso a la lámpara a través de la cubierta superior. Para poste de \varnothing 76mm.



OTTAVIA

▲ Farola íntegramente construida en aluminio. Difusor de policarbonato transparente. Louver de aluminio anodizado. El equipo auxiliar se aloja debajo de la lámpara para poste de \varnothing 76mm.



CATÁLOGO DE PRODUCTOS 2012



Candil
iluminación

www.candililuminacion.com.ar